

NORDWIND AB

Katalog
2011-12

Specialistprodukter för bygg-, glas- och fönsterarbeten

Avtalserbjudande

Bli kund hos oss och ta del av fördelaktiga rabattavtal och specialerbjudanden .

Leveransinformation

Er order behandlas samma dag som den inkommer.
1-2 dagars leveranstid vid lagerförda produkter.

Övrigt

Vi förbehåller oss rätten till konstruktions-, produkt- och materialförändringar utan föregående meddelande. Vi reserverar oss för eventuella tryckfel.

Priser

Alla priser gäller exkl moms och frakt. Lastpallar debiteras, övrigt emballage ingår. Priser kan ändras utan särskilt meddelande.

Betalning

Expeditionsavgift tillkommer på order som understiger 500 kr exkl. moms.
Betalning inom 30 dagar från leveransdatum. Efterkrav förbehålles.
Dröjsmålsränta och påminnelseavgift debiteras.

Register

- s.4** Fönsterskydd Iglo
- s.5** Fönsterskydd Iglo
- s.6** Fogmassor
- s.7** Fogmassor
- s.8** Fogmassor
- s.9** Fogmassor
- s.10** Fogmassor
- s.11** Fogmassor
- s.12** Fogmassor
- s.13** Fogmassor - tillbehör
- s.14** Fogmassor - tillbehör
- s.15** Bottningslist - svällband
- s.16** Fogsprutor - lufttryck tillb.
- s.17** Justeringshjälpmedel
- s.18** Tätlister
- s.19** Tätlister - Glaslister
- s.20** Beslag - vred & handtag
- s.21** Beslag - kantreglar & div
- s.22** Beslag - koppelbeslag
- s.23** Beslag - fönsterhållare
- s.24** Kulturbeslag
- s.25** Kulturbeslag
- s.26** Beslag - slutbleck skruv
- s.27** Ventiler
- s.28** Fein mulltiverktyg
- s.29** Trälagningshjälpmedel
- s.30** Kittborttagning
- s.31** Speedheater
- s.32** Färgborttagning
- s.33** Skyddsutrustning 3M
- s.34** Slippapper
- s.35** Festool
- s.36** Festool
- s.37** Festool
- s.38** Bockar - bågupphängare
- s.39** Glaslyftshjälpmedel - vagnar
- s.40** Glashantering - skär o rensbord
- s.41** Glashantering - lagervagnar
- s.42** Glasskärningsutrustning
- s.43** Glasskärningsutrustning
- s.44** Glaslyftare
- s.45** Glasklossar
- s.46** Glashjälpmedel - maskiner
- s.47** Glasningslister
- s.48** Glas
- s.49** Isolerglas -tillverkningsutr.
- s.50** Renovglas
- s.51** Gasutrustning för isolerglas
- s.52** Renovglas lister
- s.53** Renovglas hjälpmedel
- s.54** Kurs i Renovglas
- s.55** Kurs i fönsterrenovering

IGLO

Det Nya isolerande fönsterskyddet - För alla årstider

Fönsterskydd - Iglo

Iglo är ett mycket lätt och helt tätt fönsterskydd, tillverkat av en stabil hoppfällbar ram av kanalplast. Ramen täcks av glasfiberarmerad pvc-plast och mot fasaden sluter en slitstark cellgummilist tätt. Gångjärnen är gjorda av ett vikbart plastmaterial och därmed helt täta.



Lätt!



En extremt slitstark och mjuk cellgummilist tätar mot fasaden



Ett stort utrymme att arbeta bakom



Med extra plast isolerar Iglo som ett 2-glasfönster

Monteras lätt och snabbt av en person!

Fönsterskydd

Iglo fönsterskydd

Nr.1 Till vanliga 2-luftsfönster	(1750 mm x 1500 mm)	3 350:-
Nr.2 Till 3-luftsfönster / 2-luft med överluft	(2100 mm x 1600 mm)	3 709:-
Nr.3 Balkongskydd till 2-blads dörr	(2300 mm x 1200 mm)	3 495:-
Nr.4 Balkongskydd till 1-blads dörr	(2300 mm x 900 mm)	3 339:-
Nr.5 Specialstorlekar, tillverkas efter ert behov	(mått enligt förfrågan)	Offereras

Iglo isolerplast



Iglo isolerplast består av en tvåskikts plast med luftbubblor mellan. Med hjälp av kardborreband fästes platen enkelt på insidan av skyddet.



425:- /st

Tillbehör



Skruvögla: för fastsättning i karm
Bits för skruvögla: 8mm infästning
Reservlist: cellgummilist för tätning mot fasad

3,10:- /st
70:- /st
68:-/m

Reklamplats



Gör dina fönsterskydd till ljus / reklamådor med mycket högt reklamvärde!
Den digitala tekniken gör det möjligt att trycka med fotografisk kvalitet direkt på skyddets plast.

Fyrfärgs digitaltryck på separat plast folie mått: 400 x 1 500mm
Fyrfärgs digitaltryck direkt på skyddets plast, valfri storlek

450:-
600:-

Fog och kittmassor



Den Braven Sealants

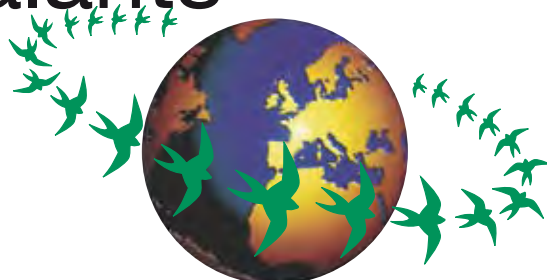

Vi är direktleverantörer av kitt- och fogmassor från världsledande tillverkare av fogmassor med god kvalitet till rätt pris - Den Braven och Hercuseal i Holland.

Vi lagerför ett brett sortiment av fogmassor som tillgodoser det flesta behov inom bygg- och glasningsarbeten.

Saknar ni fogmassor för speciella behov eller har frågor kring vilka fogmassor som kan användas till ett specifikt område, kontakta gärna någon av oss så ser vi till att ni får det ni behöver.

Våra fogmassor är registrerade hos Kemikalieinspektionen och Basta.

SPURFLEX-25

Testvinnaren hos flera färgproducenter

10 års produktgaranti!



Spurflex-25 är en enkomponents MS-hybrid utan silikon, lösningsmedel eller isocyanater. En fogmassa utvecklat för dagens miljö och kvalitetskrav. Massan är dessutom helt övermålningsbar och mycket lätt att arbeta med. Spurflex är registrerat i Basta registret.

Spurflex 25 - fönsterkitt

Spurflex är en allroundfog som fäster på de flesta material såsom hård PVC, målade trä och metallytor, lackfärg, pulverlack, plastbehandlade ytor, stål, galvaniserad plåt, aluminium, rostfritt stål, puts, tegel och betong mm.

Labratorietester hos tillverkaren Den Braven visar att Spurflex även fungerar bra som sekundärtätning av isolerrutor. Massan är neutral mot butyl och härdar snabbt.

Data:

Övermålningsbarhet: Mycket goda resultat med de flesta fönsterfärger. Inga reservationer när det gäller tidpunkt för målning.

Härdsystem: Neutral

Hårdhet: Shore A:40

Ythårdning: 12min

Lagringstid: 9 månader

Krympning: ca:1%

Temp-best: -40 till + 100 °C

Färg: Vit, brun, svart, röd, grön, grå

Förpackning: 12 x 310ml patron

Förpackning: 12 x 600ml korv

49,50:-/ptr

89,00:-/korv

Fogmassor



Acryl W - akrylfog

Akryl & Latexfog

Är en övermålningsbar fog för både inne- och utomhusbruk, även frostresistent. Kvalitativ multifog som även finns i transparent, då under namnet Silicryl-W

Data:

Övermålningsbarhet: Helt övermålningsbar

Härdsystem: Neutral, vatten

Hårdhet: Shore A:20

Ythärdning: 5 min

Lagringstid: Cirka 9 månader

Krympning: ca +-0

Temp-best: -20 till +75 C

Förpackning: 12 x 310ml patron

Färg: Vit

Färg: Transparent (Silicryl WT)

20,70:-/ptr

36,00:-/ptr



Anti-krack - akrylfog

Högvärdig övermålningsbar plastisk akrylfog för både inne- och utomhusbruk. Anti-crack är konstruerad så att den krackelerar minimalt vid påläggning av lite kraftigare fogar.

Data:

Övermålningsbarhet: Helt övermålningsbar

Härdsystem: Neutral, vatten

Hårdhet: Shore A:20

Ythärdning: 5 min

Lagringstid: Cirka 9 månader

Krympning: ca +-0

Temp-best: -20 till +75 C

Förpackning: 12 x 310ml patron

Färg: Vit

24,00:-/ptr



Silikon BB - För limning av silikonlist

Högvärdig ättiksbaserad silikon som är lätt att bearbeta. Bra till limning av silikonlister samt till toppförseglingar. Ska inte användas tillsammans med isolerrutor. Syra-, UV-, vatten- och fuktresistent

Data:

Övermålningsbarhet: Ej övermålningsbar

Härdsystem: Ättiksbaserad

Hårdhet: Shore A:20

Ythärdning: 5 min

Lagringstid: Cirka 9 månader

Krympning: ca +-0

Temp-best: -50 till +180 C

Förpackning: 12 x 310ml patron

Färg: Vit, transp.

46,30:-/ptr

Fogmassor



Silikon NO - Bygg & sanitär

Silikon-NO är en allroundsilikon för bygg- och sanitärfogning. Massan är godkänd för att användas i badrum, slakterier mm. Silikon NO bildar en högblank och slät yta.

Data:

Övermålningsbarhet: Är inte tänkt att övermålas men kan strykas med alkydfärg inom 30 min.

Härdsystem: Neutral

Hårdhet: Shore A:20

Ythärdning: 7 min

Lagringstid: Cirka 9 månader

Krympning: +-0

Temp-best: - 40 till +120 C

Förpackning: 12 x 310ml patron

Övrigt: Liknande egenskaper som Silpruf.

Färger: Vit, svart, brun, grå, manhattangrå, kakel, transparent

51,70:-/ptr



Hybrifix Super 7 - Limning & Fogning

Mycket stark MS-Polymer, för limning och fogning. Populär vid limning av speglar. Marknadsförs även som sekundärtätning för isolerglas. Ger en hårdare fog (A-Shore 58) som klarar slipning & mekanisk slitning, vid t ex golvfogning. Starkaste och pålitligaste sekundärmassan vid montering av säkerhetsfilm. Används av många glasmästare som sekundärtätning av superspacer isolerglas.

Data:

Övermålningsbarhet: Kan övermålas med de flesta färger

Härdsystem: Neutral

Hårdhet: Shore A:60

Ythärdning: 10 min

Lagringstid: Cirka 9 månader

Krympning: ca +-0

Temp-best: - 40 till +100 C

Förpackning: 12 x 310ml patron

Färg: Vit, svart

59,50:-/ptr



Clearfix - Limning & Fogning

Clearfix heter den transparenta varianten av Hybrifix Super 7. Den är något mjukare (A-Shore 40) men fortfarande mycket stark. Clearfix har den unika egenskapen att den blir helt glasklar efter härdning.

Data:

Övermålningsbarhet: Kan övermålas med de flesta färger

Härdsystem: Neutral

Hårdhet: Shore A:60

Ythärdning: 10 min

Lagringstid: Cirka 9 månader

Krympning: ca +-0

Temp-best: - 40 till +100 C

Förpackning: 12 x 310ml patron

Färg: Transparent

80,80:-/ptr

Fog-ochkittmassor



Hybriseal 2 PS - Specialkitt

Hybriseal 2PS är en MS-Polymer och därför helt fri från silikoner. Kittet bildar en relativt fast men mycket rörlig fog. Hybriseal 2PS är en av de få produkter som är godkänd av Pilkington för att användas för fogning mot det nya självrengörande glaset "Activ Glass".

Data:

Övermålningsbarhet: Bästa målningsresultat uppnås efter att fogen genomhärdat, kan då övermålas med de flesta färger. Viss risk för färgen gulnar lite efter härdning. Prova därför alltid på en mindre yta.

Härdsystem: Benzamid (neutral)

Hårdhet: Shore A: 30

Ythärdning: 7 min

Lagringstid: 9 månader

Krympning: ca:3 %

Temp-best: -40 till + 100 °C

Förpackning: 12 x 310ml patron

70,00:-/ptr



IG-Silikon - Sekundärtätning av isolerrutor

Sekundärtätningssmassa vid tillverkning av isolerrutor, speciellt framtagen till detta ändamål, finns endast i svart korv (600 ml)

Data:

Övermålningsbarhet: Ej övermålningsbart

Härdsystem: Neutral

Hårdhet: Shore A:40

Ythärdning: 2 min

Lagringstid: Cirka 9 månader

Krympning: < 5%

Temp-best: -50 till +120 C

Förpackning: 12 x 600ml korv

88,00:-/ptr



Pyropol - Brandsilikon

Enkomponents brandsilikon som kan användas vid fogning av glas, trä, aluminium samt på andra metall- eller plasttyper. Pyropol klarar de vanligast förekommande brandklasser i Europa. Den kan användas i konstruktioner med krav på brandklass enligt: E 30 - EI 60 - EI 60 - EI 90. Fogen drevas med brandklassat mineralull och förseglas med Pyropol på båda sidorna.

Data:

Övermålningsbarhet: Ej lämplig

Härdsystem: Neutral

Hårdhet: Shore A:20

Ythärdning: 30 min

Lagringstid: Cirka 9 månader

Krympning: ca +-0

Temp-best: - 40 till + 180 C

Förpackning: 12 x 310ml patron

Färg: Vit, svart

65,00:-/ptr

Fogmassor



Montagefix - För trälimning

Montagefix –N
För limning av trä, spånskivor mm. Mycket snabb ythärdning.

Data:

Övermålningsbarhet: *Ej övermålningsbart*
Härdsystem: **Hårdhet:** **Ythärdning: 2 min**
Lagringstid: Cirka 9 månader **Krympning: < 5%** **Temp-best: -20°C till +70°C**
Förpackning: 12 x 310ml patron **Övrigt: Färg: Gul**

40,00:-/ptr



Aqua - akvariumsilikon

Ett silikon för limning av söt- och saltvattenakvarier, mycket god vidhäftning mot glas och är helt giftfritt. Rekommenderas för akvarier upp till 1000 liter eller 60 cm höjd.

Data:

Övermålningsbarhet: *Ej övermålningsbar*
Förpackning: 12 x 310ml patron **Krympning: +-0** **Hårdhet: Shore A:23**
Lagringstid: 12 mån **Härdning: Upp till 7 dagar** **Temp-best: -50°C till +180°C**
Färg: Transparent

65,00:-/ptr

Äffa glasmästarkitt - För traditionell kittning med kniv



Traditionellt linoljekitt, passar vid kulturella och museala objekt där man vill bevara det gamla. Knådas för hand och slätas sedan ut med kittkniv. Baserat på linolja och krita. Bör övermålas!



Burk 375ml **47:-**
Hink 5kg **200:-**

Fogmassor



PU 50-FC Polyuretan

Polyutan 50-FC används vid fogning av rörelseelement invändigt. Har mycket god vidhäftning mot betong, men även de flesta andra material. Bildar en relativt hård fog - 50 shore.

Data:

Övermålningsbarhet: Kan övermålas med oljefärg.

Härdsystem: Med luftens fukt Hårdhet: Shore A:50 Ythärdning: 7 min
Lagringstid: Cirka 12 månader Krympning: +-0 Tempbest: - 40°C till +120°C
Förpackning: 12 x 310ml patron Förpackning: 12 x 600ml

55:-/ptr
77:-/korv



PU 15-LM Polyuretan

Polyutan 15-FC används vid fogning av rörelseelement utvändigt. Har mycket god vidhäftning mot betongelement, men även de flesta andra material. Bildar en mycket mjuk fog - 15 shore.

Data:

Övermålningsbarhet: Kan övermålas med oljefärg.

Härdsystem: Med luftens fukt Hårdhet: Shore A:50 Ythärdning: 7 min
Lagringstid: Cirka 12 månader Krympning: +-0 Tempbest: - 40°C till +120°C
Förpackning: 12 x 310ml patron Förpackning: 12 x 600ml

47:-/ptr
70:-/korv



NBS PU-skum 700 ml

NBS PU-skum - polyuretanskum för isolering av fönster, dörrar och andra byggnadsmaterial.

Data:

Förpackning: 750 ml patron Färg: Grön Temp-best: -40 °C - +90 °C
Lagringstid: 12 mån Arb.temp: 5°C - +35°C Vinter- Arb.temp: -15°C - 35°C
Fylln.grad pistol: 100% Härdning: 4-24 tim

76,00:-



PU-skum - 750 ml

NBS PU-skum - polyuretanskum för isolering av fönster, dörrar och andra byggnadsmaterial.

Data:

Förpackning: 750 ml patron Färg: Grön Temp-best: -40 °C - +90 °C
Lagringstid: 12 mån Arb.temp: 5°C - +35°C Vinter- Arb.temp: -15°C - 35°C
Fylln.grad pistol: 100% Härdning: 4-24 tim

86,00:-

Fogtillbehör



Trälagningsmassa Polysoft

Tvåkomponents trälagningsmassa Polysoft baserad på polyester. Lagar och fyller ut all slags trä, stål, sten, plas och cement. Blandas väl förslagsvis med doseringsapplikator. Massan är öppen i 20 min då den kan bearbetas och går bra att sandpappra efter 30 min.

1,5 kg

182 :-/st



Doseringsspruta - Applikator

Doseringsspruta för trälagningsmassan Polysoft.

825 :-



Primer PO 5

Primer för silikon och MS polymerer mot feta underlag och porösa material såsom sten och betong.

300 :-



Wipes - Torkduk för silikon och smuts

En effektiv allround våtservett som avlägsnar: silikon, ohärdad PU-skum, olja, de flesta limsorter, målarfärg.

140:-



Patronkniv - Cartridgecut

Lätt att använda, fler funktioner i en, öppnar en patron i en rotation och skär av pipen.

49:-



Fogställ

Fogställ för att samla era fogmassor på ett och samma ställe. Våra ställ rymmer 6 st respektive 9 st olika fogmassor med 12 platser per produkt.

Ställ 1:6x12 ptr

600:-

Ställ 2:9x12 ptr

800:-

Div tillbehör

Arbetshandske



Arbetshandske i getskinn
Säljes i 12 pack

Storlek 9 - L **46:-/par**
Storlek 10 - XL **46:-/par**

Målarhandske



Målarhandske i bomull
Säljes i 12 pack

Storlek 9 - L **14:-/par**

Patronkniv



Patronkniv **49:-**

Fogpinnar

Set med 9 st fogpinnar 6 - 40mm:
6, 8, 10, 15, 20, 25, 30, 35, 40 mm

250:-



Silvertejp



Silvertejp 50mm **55:-**

Maskeringstejp



Maskeringstejp **25:-**

Gula plastmunstycken



För 600 ml sprutor
Längd: 110 cm **6:-**

Långt plastmunstycke



För 310 ml patroner **5:-**

Fogskrapblad



Fogskrapblad - röda **3,00:-**
Fogskrapblad - bruna **3,10:-**
Fogskrapblad - svarta **3,10:-**

Silikonskrapa



Silikonskrapa **80:-**

Bottning & -drevningslist

Bottningslist

Snabb, enkel och kostnadseffektiv drevning av fönster & dörrar.

Bottningslist tillverkad i PE (Poly Ethylene) med slutna celler, diffusionstät och vattenavvisande. Kan expandera något vid hög värme.

Montering sker lämpligen med ett trubbigt verktyg eller en rulle

För rätt dimension bör listens diameter vara ca 30% större än fogbredden.

Dimension	Kr/m	Förp/m	Form	Lev.tid
6 mm	0,90	1500	Ohålad	1-4 v
8 mm	0,98	900	Ohålad	8 v
10 mm	1,12	600	Ohålad	1-4 v
13 mm	1,43	400	Ohålad	8 v
15/16 mm	1,47	250	Hålad	1-4 v
20 mm	2,42	150	Hålad	1-4 v
24/25 mm	3,75	100	Hålad	1-4 v
30 mm	4,48	80	Hålad	1-4 v
35 mm	6,55	180	Hålad	8 v
40 mm	7,63	120	Hålad	1-4 v
50 mm	13,82	84	Hålad	1-4 v



Drevlist

Remsan klipps av i lagom längd och träs in i spalten mellan karm och sidostycke. På 1-3 timmar expanderar remsan till sin fulla tjocklek på 30 mm. Remsan förblir elastisk och fönstret kan efterjusteras utan problem. CC-Fönsterdrev består av finporig skumplast som pressats samman till en tjocklek av 2 mm.

CC-Fönsterdrev är helt miljöanpassat och innehåller inte isocyanat*. Totalt sett får man en betydande tidsvinst jämfört med konventionella drev och foaskum.

All dokumentation finns att hämta på www.3c.nu

*Isocyanat klassificeras som gift enligt AFS 1996:4 och föreskrifterna för att använda produkten är stränga. Det finns i bl. a. tätningmaterial, lacker, lim och stoppningsmaterial.

Dimensioner	30mm x 20 mm - 30 mm x 90 mm		
30 mm x 20 mm	10,35:-	12,25:-	90 st
30 mm x 60 mm	19,20:-	24:-	36 st (I lager)
30 mm x 90 mm	26,20:-	32,80:-	24 st

Värmeisolerande 0,033 W(m²k)
Ljudegenskaper över 50dB



Fogsprutor - Lufttryck



H40 Handspruta

För 0,3 liters patroner 0,9 kg - Nedväxling för lättare pumpning. Helt vridbart hus.

790:-



H45 Handspruta

För 0,3 liters patroner 0,9 kg - Nedväxling för lättare pumpning.

540:-

H12 Handspruta

För 0,6 liters korva 1,5 kg

670:-

T16 Tryckluftspruta

För 0,3 liters patroner 1,0 kg

1 200:-

T22 tryckluftspruta

För 0,6 liters korvar 1,0 kg

1 300:-



Fogspruta Panasonic EY 3654FQW

Panasonics nya fogspruta EY3654 klarar både 315 ml patroner och 600 ml påsar, laddningstid 20 minuter.

Vikt 2 kg. - 7,2 Volt 2Ah - inklusive 2 batterier och laddare.

5 300:-



Stiftpistol Makita sladdlös

Makita sladdlösa pinnspikpistol för spikning av lister, paneler mm.

Levereras med 2 st. 14,4V 3,0 Ah + laddare + väska
Vikt 2,2 kg

5 650:-

Stift 18 mm - 10 000 st -

140:-



Kompressor JUN-AIR 4-4 Ljudlös

Liten, lätt och nästan helt ljudlös kompressor som utan att störa kan användas till arbeten i t.e.x lägenheter.

Motor: 0,25 HP/ 0,18 KW **Arbetstryck:** 115 PSI **Flöde:** 26 L/ min
Tankvolym: 4 L **Cirkamått:** 380 x 380 x 470 mm **Vikt:** 17 kg

7 100:-

Tryckluftssläng

Tryckluftssläng 5 m med kopplingar - 6 mm i diameter. -

490:-

Tryckluftssläng 5 m med kopplingar - 10 mm i diameter. -

540:-

Tryckregulator med manometer -

950:-



Tätning & Justeringshjälpmedel



Fönstertätarlåda

En lätt praktisk låda med plats för tätningslister, fogspruta, silikon, och övriga verktyg som är lämpliga vid tätningsarbeten.

450:-



Slitringar - galvaniserade

12mm	7mm	1,5mm	16,20:-
14mm	9mm	1,5mm	17,70:-
16mm	10mm	1,5mm	18,40:-

Blandpåse 4 av varje sort. **19,00:-**



Glidbleck

30 x 30mm **9,80:-**



Låsfett ASSA

Smörjer beslag, kullager mm. Förhindrar korision. 50 ml **116:-**



Gångjärnsriktare

Gångjärnsriktare - Fönster 1 **155:-**
Gångjärnsriktare - Innerdörr **83:-**
Gångjärnsriktare - Ytterdörr **194:-**



Autoloader - Multiskruvmejsel

Sex skruvmejslar i en. Enkel mantelrörelse för byte av bits. Löstagbara standardbits gör att du kan ladda mejseln med de sorter just du behöver. Bra vid justering och/eller vid besikning av fönster.

250:-



Snedavbitare

Snedavbitare lämplig för glasstift mm.
Art. nr. NO 5164900

145:-

Tätningsslister

Silikonlister för limning



Silikonlister av högsta kvalitet, invändigt talkade med 10 års funktionsgaranti!



Sort	Storlek	Förpackning	Pris/hel förp.	Pris/delad förp.
O-list	5 mm	100 m x 6 st	4,10:-/m	
O-list	7 mm	100 m x 6 st	3,76:-/m	
O-list	10 mm	50 m x 6 st	6,51:-/m	



Omega-list	5 mm	100 m x 6 st	4,31:-/m	
Omega-list	7 mm	100 m x 6 st	3,95:-/m	



P-list	5,5 mm	100 m x 6 st	4,03:-/m	
P-list	7,5 mm	100 m x 6 st	4,73:-/m	



Spårlist	8 mm	100 m x 3 st	5,26:-/m	
----------	------	--------------	----------	--

Färger: vit, brun, grå



Lim för silikonlist - Silikon BB	12 st	46,30:-/patron	52:-/patron	
----------------------------------	-------	----------------	-------------	--

Självhäftande silikonlist



Självhäftande silikonlist. - levereras som dubbellist.



Sort	Storlek	Förpackning	Pris/hel förp.	Pris/delad förp.
Omega	7 mm	100 m x 6 st	8,80:-/m	
Omega	7 mm	400 m x 1 st	7,60:-/m	

Färger: vit

Självhäftande tätningsslister i TPS-SEBS

Nyhet!



Nyutvecklad tätlist i ett mycket slitstarkt och tåligt material. Är mjuk och följsam vilket gör att den tätar bättre än silikon, materialet har dessutom ett bra minne vilket innebär att den går tillbaka i samma form efter sammanpressning. Levereras som dubbellist.



Sort	Storlek	Förpackning	Pris/hel förp.	Pris/delad förp.
Omega	7 mm	100 m x 6 st	7,50:-/m	9,38:-/m
Omega	5 mm	100 m x 6 st	7,40:-/m	9,25:-/m
Omega	7 mm	400 m x 1 st	7,50:-/m	
Omega	5 mm	400 m x 1 st	7,40:-/m	

Färger: vit

Tätningsslister

Nyhet!



Dammtätlist - Grå

Självhäftande dammtätlist med god ljudreduktion, uv-beständighet och livslängd. Dammtätlistens funktion är att minska ventilationen mellan bågarna till ett minimum. Montaget betalar sig redan efter två månader. Om kondens skulle uppstå sökes orsaken i husets ventilation.

			Hel/förp	Delad/förp
Självhäftande	4x9 mm	100 m/rulle	2,30:- /m	
Självhäftande	6x9 mm	100 m/rulle	2,80:- /m	
Självhäftande	8x9 mm	100 m/rulle	2,80:- /m	

EPDM - list



				Hel/förp	Delad/förp
Cellband	svart	8x2 mm	200 m/rulle	2,20:-/m	
Cellband	vit	8x2 mm	200 m/rulle	2,50:-/m	
Kronlist	svart	8x2 mm	200 m/rulle	2,40:-/m	
Kronlist	svart	9x3 mm	100 m/rulle	2,70:-/m	
Kronlist	vit	9x3 mm	100 m/rulle	3,20:-/m	
Kronlist	svart	10x4 mm	100 m/rulle	3,00:-/m	
Kronlist	vit	10x4 mm	100 m/rulle	3,60:-/m	
Kronlist	svart	10x5 mm	100 m/rulle	3,80:-/m	
P-list	vit	9x5,5 mm	100 m/rulle	3,40:-/m	
P-list	svart	9x5,5 mm	100 m/rulle	3,40:-/m	

Borstlist



Borstlist "Allt i ett list"

Vikbar borstlist i svart TPE plast, komplett med bygel och borste



Borsthöjd 15mm	totalhöjd 40mm	92:- /m
Borsthöjd 32mm	totalhöjd 57mm	97:- /m

Vred - för vidare information se www.nordwind.se

Fönstervred 3

Fönstervred av mässing. Levereras med 10 mm hake för plan montering. SB-pack levereras inklusive skruv.



Fönstervredshake 3

Fönstervredshake av mässing. För plan montering - 10 mm djup hake. SB-pack levereras inklusive skruv.



Fönstervred 230 utan hake

Fönstervred av mässing utan hake. För plan montering, djup 10 - 15mm hake. SB-pack levereras inklusive skruv.



Fönstervred 250

Fönstervred av mässing utan hake. För plan montering används 10 mm hake. SB-pack levereras inklusive skruv.



Fönstervred 230 med hake

Fönstervred av mässing. Med hake 3 eller 7. För plan montering används 10 mm hake. Inklusive skruv.



Fönstervredshake 7

Fönstervredshake av mässing. SB-pack levereras inklusive skruv.



Fönstervred 23

Används för inåtgående fönster.



Hake 338D och 337

Används för inåtgående fönster med överfalsad bäge i enluftsfönster med post.



Fix 337

Används då falstjocklek 0 mm.



Fönstervred Fix V70

Används för inåtgående fönster. Vit



Hake 77D

Steglös justering från 27 till 34 mm Vit



Vilkor:

Vid beställning av vissa beslag kan leveranstid förekomma.

Fönsterhandtag - för mer information och fler fönsterhandtag se www.nordwind.se

Handtag 2140



Handtag 2164



Handtag Fix 83



Handtag 2683



Handtag Copenhagen



Handtag Fix 42



Tillbehör till fönsterhandtag

Underläggsbricka 1528

Underläggsbricka av mässing. Används vid montering av fönsterhandtag i spanjoletter av äldre typ.



Fästbricka FIX 5325

Av glansförzinkad zamak. Används för montering av fönsterhandtag på kopplad båge. Till FIX fönsterhandtag 835S, 836S och 837S.



Måttbeställda spanjoletter

Kan beställas för inåtgående och utåtgående fönster och dörrar. För modell och typ: se vidare på www.nordwind.se



Kantregel Fix 146

Används för utåtgående och inåtgående fönster utan post. Material: vit acetal plast.



Kantregel Fix 8313

Används för utåtgående och inåtgående fönster utan post. Kolvutsprång: 8-25 mm.



Handtagsfäste 806 och 842

För Fix-handtag på fönster och dörr där betryggande skruvfäste ej finns. Fix 842 används tillsammans med läsbarFix-spanjolett. Fix 806 används tillsammans med övriga Fix-spanjoletter.



Kopplingshylsa FIX 833

Kopplingshylsa av mässing med brytspår. För spanjoletthandtag med 8 mm pinne för att koppla ihop utvändigt och invändigt handtag. Brytspåret gör att kopplingen går av om någon försöker forcera dörren med utsidans handtag då det är låst.



Handtagskoppling

FIX 961 Handtagskoppling med brytspår. Används för kopplad fönsterdörr med handtag på båda sidor. Brytspåret gör att kopplingen går av om någon försöker forcera dörren med utsidans handtag då det är låst.



Underläggsbricka 4285

För Fix spanjoletthandtag som skall ersätta äldre handtag med lång bricka.

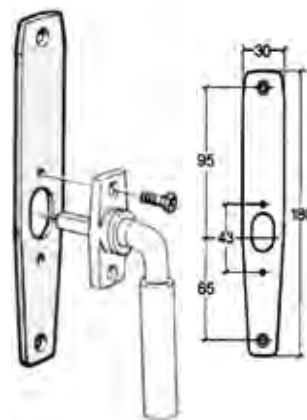

Handtagsspärr

Låsspärr av zink till fönsterhandtag .

FIX 2145 Automatisk -

- Barnsyddande

FIX 2144 Manuell -

- Ej barnsyddande



Handtagsspärr

Låsspärr av zamak till läsning.

FIX 850 Automatisk -

- Barnsyddande

FIX 840 Manuell -

- Ej barnsyddande



Tryckcylinder

Fix 7287 - till fönsterlås 2820, 2830



Fönsterlås

Fix 2820 för inåtgående
Fix 2830 för utåtgående
Godkända av Svensk Brand



Koppelskruv - för vidare information se www.nordwind.se

Koppelskruv 248

Koppelskruv av stål. Inklusivt hullinghylsa 9145 samt ledhylsa 188 av mässing. Gänga 1/4" 100 st/frp



Koppelskruv 249

Koppelskruv av stål. Inklusivt hullinghylsa 9145, mellanhylsa 178 samt ledhylsa 188 av. 2 st/frp

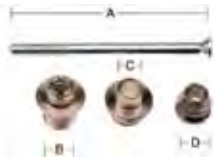

A

Koppelskruv 360

Koppelskruv av stål. Gänga 1/4" - från 30mm - 80mm. 100 st/frp



Ledhylsa 186

Ledhylsa av zink. Avsedd för koppelskruv 360. Gänga invändigt 1/4" 100 st/frp



Ledhylsa 18

koppelskruv 360. Gänga invändigt 1/4" 100 st/frp



Hullinghylsa 1401

Hullinghylsa av zink. Avsedd för koppelskruv 360. Gänga invändigt 1/4" 100 st/frp



Hullinghylsa 1561

Hullinghylsa av mässing. Avsedd för koppelskruv 360. Gänga invändigt 1/4" 100 st/frp



Hullinghylsa 9145

Hullinghylsa av mässing. Avsedd för koppelskruv 360. Gänga invändigt 1/4" 100 st/frp



Koppelhakar - för vidare information se www.nordwind.se

Koppelhake 3

Koppelhake av zink. SB-pack levereras inklusive skruv. 100 st/frp



Koppelhake 4

Koppelhake av zink. 100 st/frp

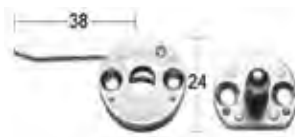

Koppelhake Fix 80

100 st/frp



Koppelhake KBE -S

100 st/frp



Koppelhake KB 85

Koppelhake av zink. SB-pack levereras inklusive skruv. 100 st/frp



Koppelhake 5026

Koppelhake av zink. SB-pack levereras inklusive skruv. 100 st/frp



Hakar - för mer information och fler produkter se: www.nordwind.se

Stormhasp 21

Stormhasp av stål. SB-förp. innehåller även skruvögla 8. Finns i flera olika storlekar: 50 st/frp



Skruvögla 8

Skruvögla av stål. 100 st/frp



Stormhaspmärkla 23

Stormhaspmärkla av stål. 50 st/frp



Stormhasp 300

Stormhasp av stål. 100 st/frp



Fönsterhållare

Dörrhållare 520

Dörrhållare för utåtgående fönsterdörr. Stång av aluminium, fästen av plast. Ej barnskyddande.

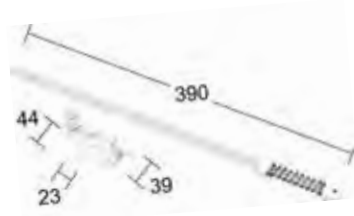

Fönsterhållare 2251

Fönsterhållare av rostfritt stål. För utåtgående fönster. Ej barnskyddande.



Fönsterhållare 2525

Fönsterhållare av mässing. För utåtgående fönster. Ej barnskyddande.

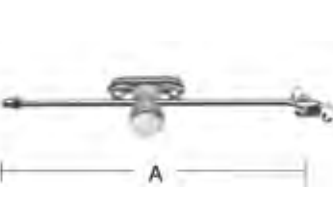

Fönsterhållare 1226

Fönsterhållare av mässing. För utåtgående fönster. Ej barnskyddande.



Fönsterhållare 232

Fönsterhållare av aluminium. Ändbeslag av plast. Kan användas för både utåt och inåtgående fönster. Reglerbar 145-190 mm. Ej barnskyddande.

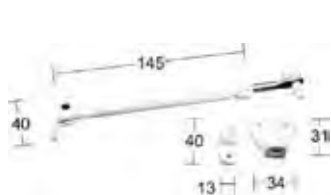

Fönsterhållare 1225-2

Fönsterhållare av plast. För inåtgående fönster. Ej barnskyddande.

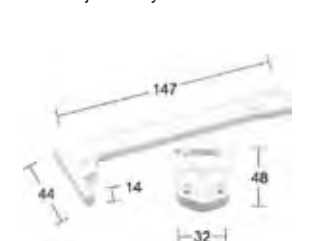

Fönsterhållare 1225-1

Fönsterhållare av plast. För utåtgående fönster. Ej barnskyddande.



Fönsterhållare 1224-2

Fönsterhållare av plast. För inåtgående fönster. Ej barnskyddande.

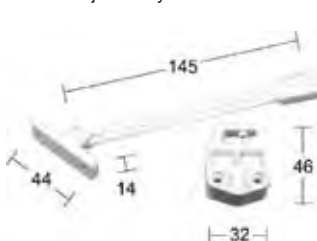

Fönsterhållare 1224-1

Fönsterhållare av plast. För utåtgående fönster. Ej barnskyddande.

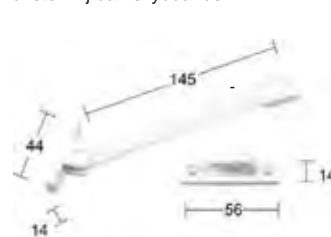

Fönsterhållare 66

Fönsterhållare av plast. För inåtgående fönster. Barnskyddande.

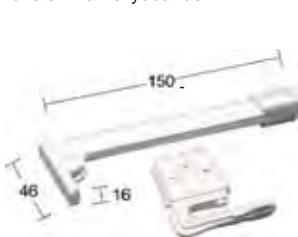

Fönsterhållare 55

Fönsterhållare av plast. För utåtgående fönster. Barnskyddande.

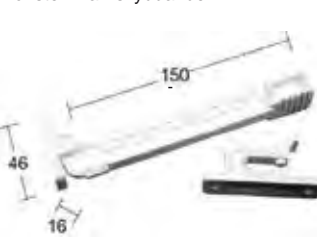

Fönsterhållare 225-2

Fönsterhållare av rostfritt stål. För inåtgående fönster. Ej barnskyddande.

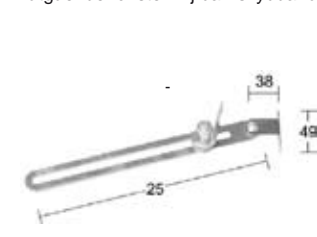

Balkongdörrhållare 231

Balkongdörrhållare av aluminium. Ändbeslag av plast. Kan användas för både utåt och inåtgående balkongdörrar. Reglerbar 310-510 mm. Ej barnskyddande.

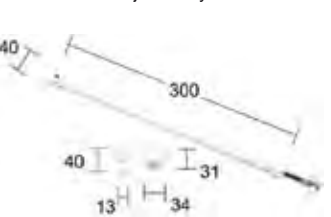

Vädringsbeslag 3850

Vädringsbeslag av stål. För utåtgående fönster. Ej barnskyddande.



Fönsterkedja 35

Fönsterkedja överdragen med vit plastslang. Med karbinhakar och skruvögglor.

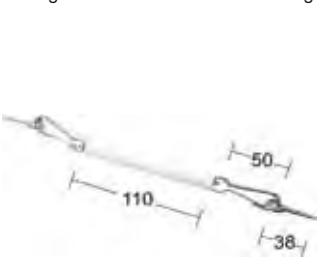

Skjutpartiwire 34

Skjutpartiwire för framförrallt skjutdörrar men även för balkongdörr. Barnskyddande.

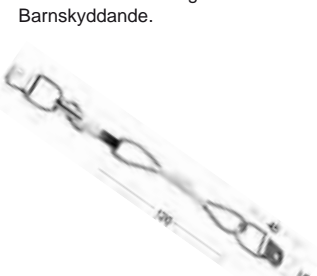

Fix 203

För inåtgående fönster med underhängd, överfalsad båg.



Fix 220 och 225

Fix 225 bågbredd under 50 cm.
Fix 220 bågbredd över 50 cm.

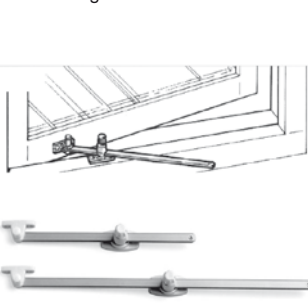

Fix 202 - 220

Fix 202: bågbredd under 500 mm.
Fix 230: bågbredd över 500 mm.

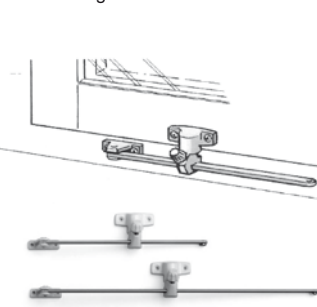

Fix 92 - 93 - Barnskyddande

Fix 92 för inåtgående fönster.
Fix 93 för utåtgående fönster.

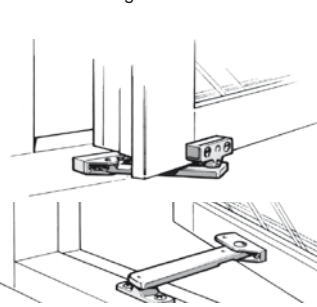

Vid beställning av vissa beslag kan leveranstid förekomma.

Kulturbeslag

Stängningsbeslag för utåtgående fönster

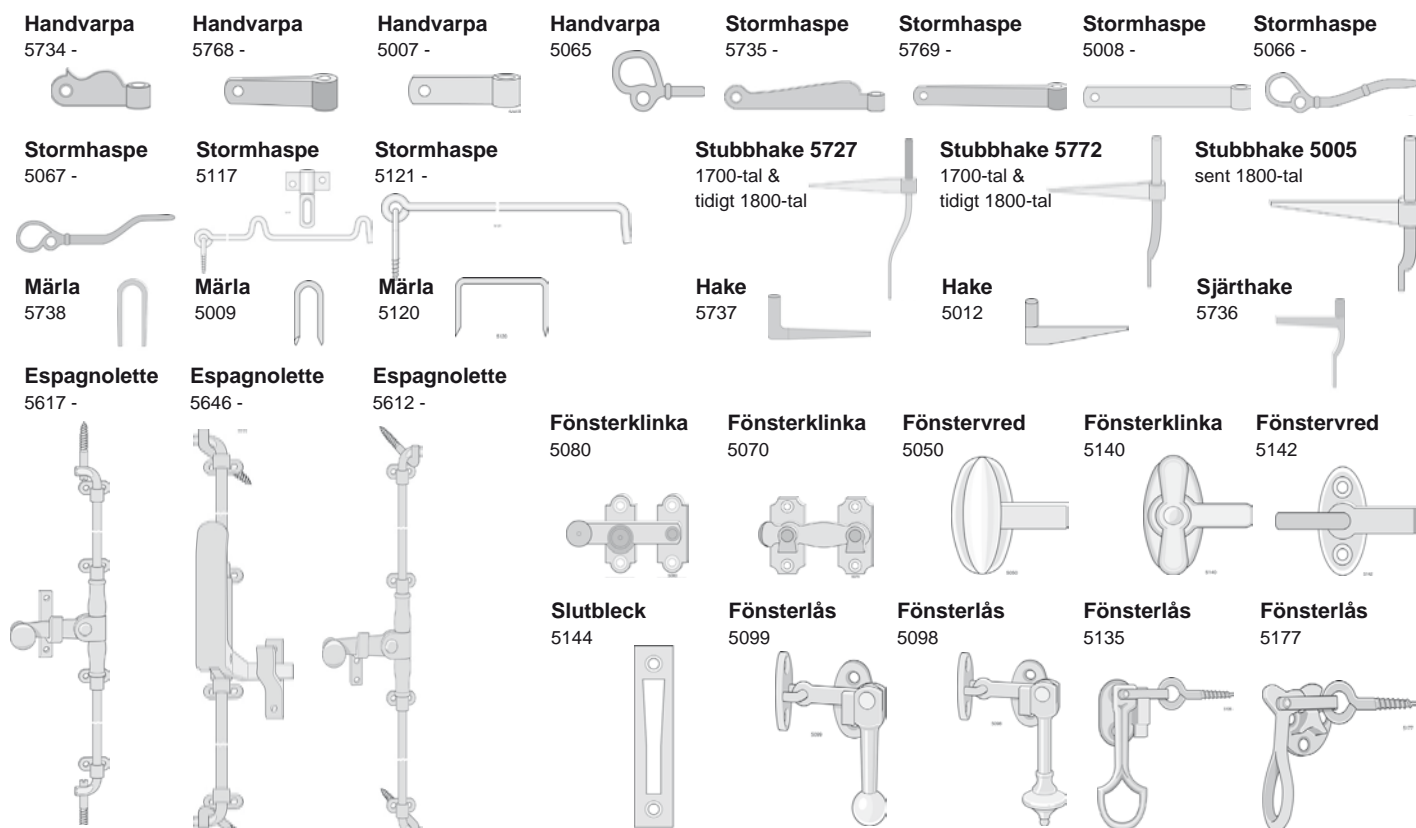

Stängnings- och uppställningsbeslag för inåtgående fönster

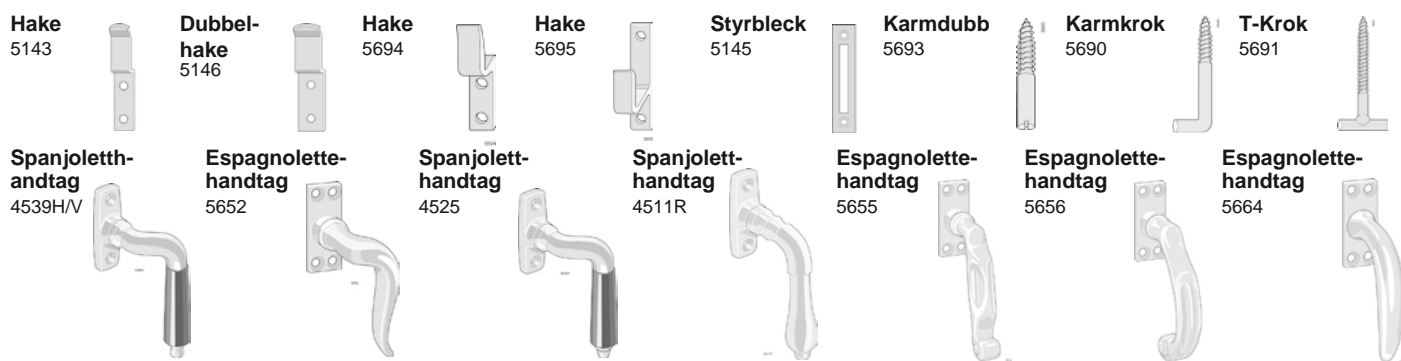

Innanfönsterbeslag

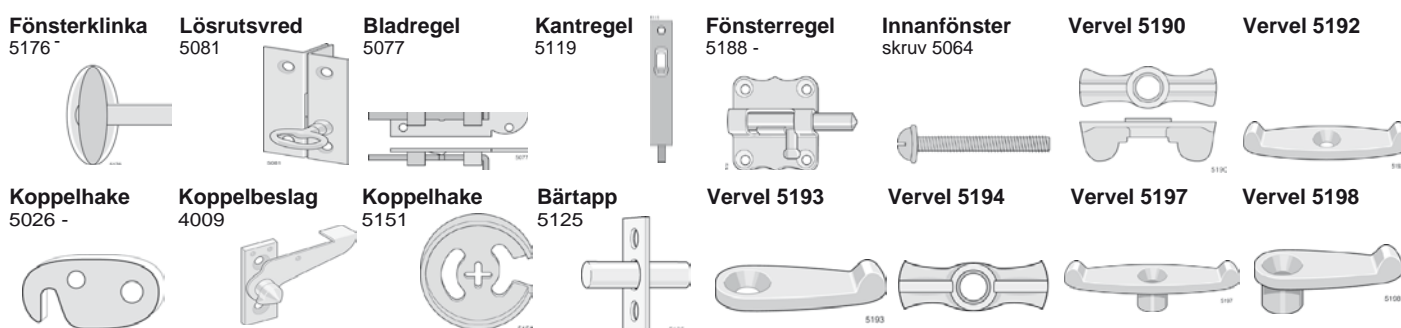

Övriga fönsterbeslag



Kulturbeslag

Gångjärn för ofalsade fönster

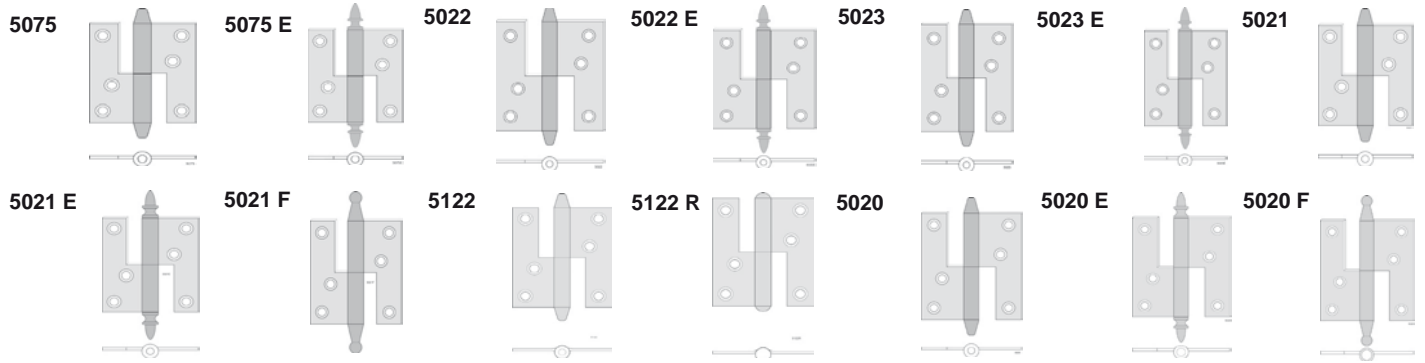

Gångjärn för överfalsade fönster

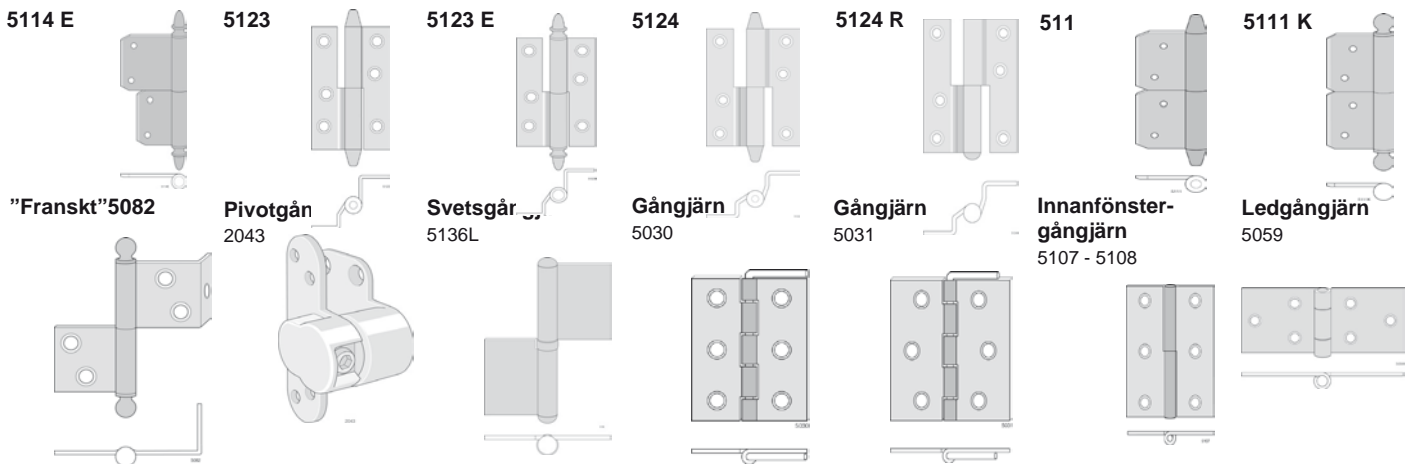

Utanpåliggande vinkelgångjärn, hörnjärn och stubbhakar - olika epoker

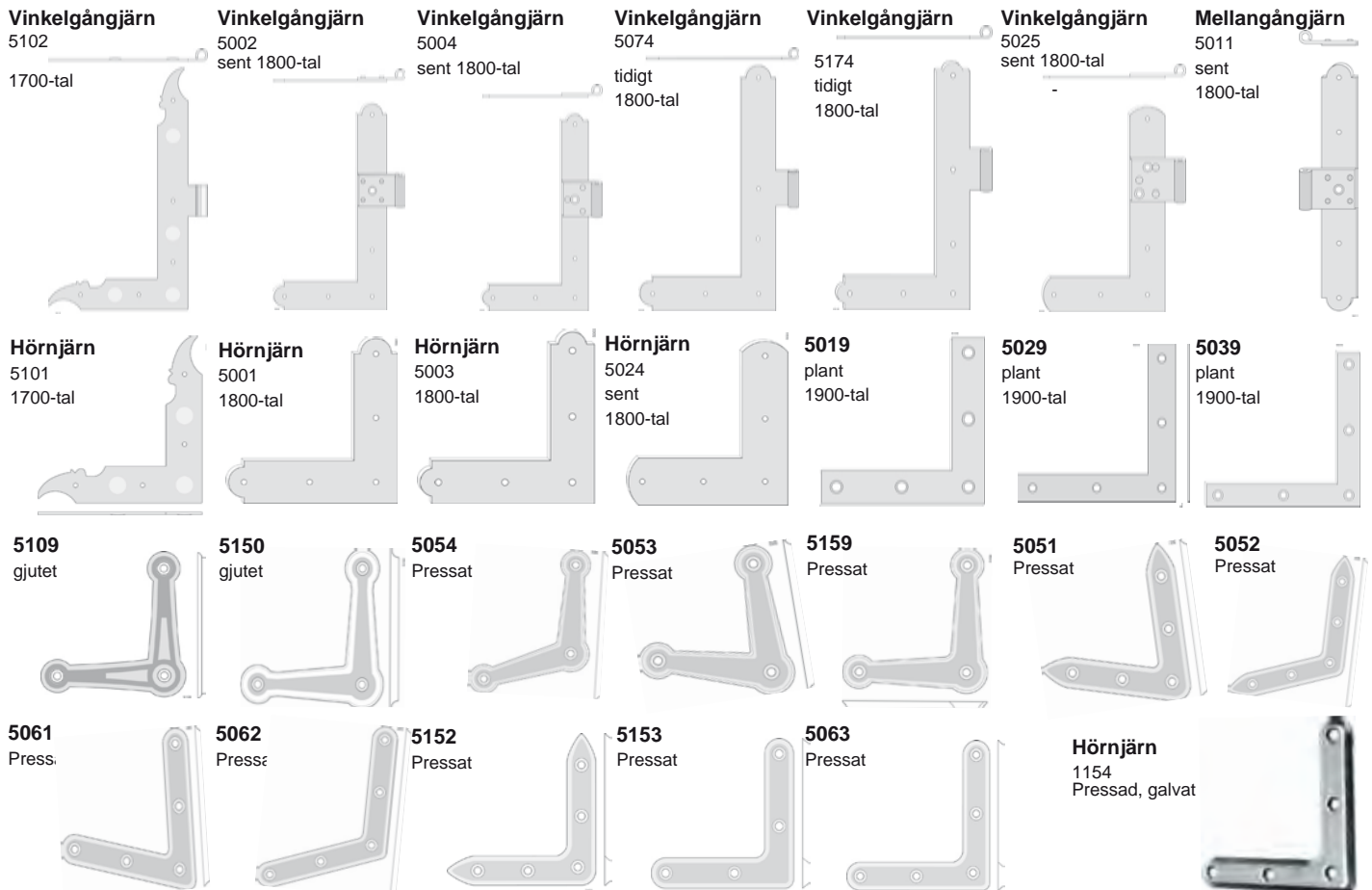

Slutbleck-för mer information och fler produkter se: www.nordwind.se

Slutbleck Fix 62

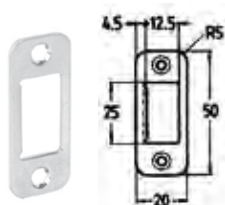

Slutbleck Fix 62R

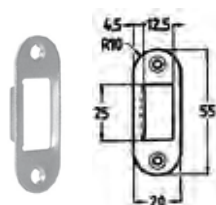

Slutbleck Fix 622



Slutbleck Fix 63

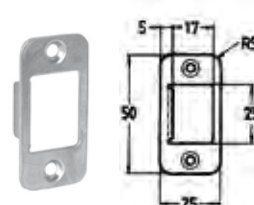

Slutbleck Fix 63R

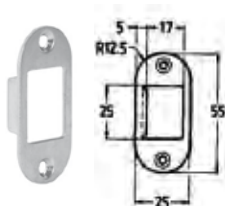

Slutbleck Fix 634

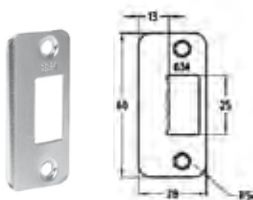

Slutbleck Fix 644

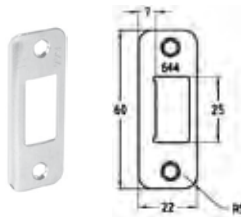

Slutbleck Fix 654

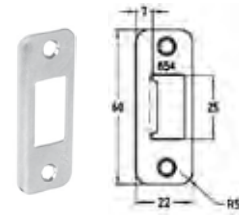

Slutbleck Fix 69

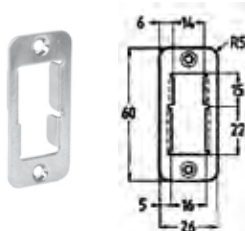

Slutbleck Fix 69R

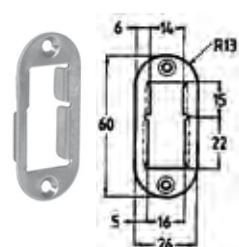

Glidbleck Fix 1654

För inåtgående fönster

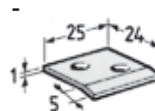

Glidbleck Fix 4995

För inåt & utåt-gående

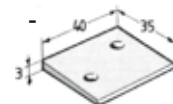

Skruv till beslag

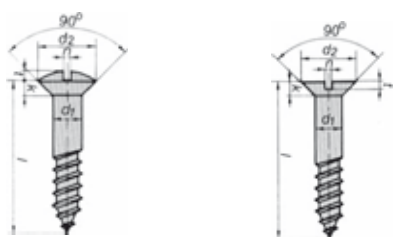

Betäckning på skruv ex. - TKFX

T - Träskruv

K - Kullerförsänkt

F - Förnicklåd (FZV = varmförzinkad) (FN = förnicklåd) (förnicklåd mässing)

X - Kryss (S = spår) (T = totxs)

Vanligaste dimensioner för beslag,

Tjocklek

Längd

3,0 mm	12, 16, 20, 25, 30, 40 mm
3,5 mm	12, 16, 20, 25, 30, 40, 45, 50 mm
4,0 mm	20, 25, 30, 40, 45, 50, 65, 70, 75 mm
4,5 mm	20, 25, 30, 40, 45, 50, 60 mm
5,0 mm	20, 25, 30, 35, 40, 45, 50, 55, 60, 65, 70, 75, 80, 90, 100 mm
6,0 mm	20, 25, 30, 35, 40, 45, 50, 55, 60, 65, 70, 75, 80, 90, 100 mm

Förpackning 200 st

Ytbehandling

Ytbehandling

Lämna in gamla beslag för ytbehandling.

1. Trummning - rengöring

2. - Förnicklåd.

- Förokromning.

- Förzinkning.

- Vi utför även andra ytbehandlingar på förfrågan.



Vilkor:

Vid beställning av vissa beslag kan leveranstid förekomma.

Fresh ventil F-40

Estetiskt mycket smakfullt tilluftsdon med modern design för montage i fönsterbåge eller karm. Ventilen har en unik konstruktion med front som fungerar både som luftriktare och spjäll. Filter som standard, dolda skruvfästen, enkel reglering.

Invändig del -	118:-
Utvändig del -	50:-
Komplett del -	170:-



Fresh ventil F-32

Invändig del steglöst reglerbar.

Snabbfakta

Produkt	Fresh F-40	Fresh F-32
Kapacitet vid 10 Pa spalt	9,2 l/s	9,2 l/s
Håltagning spalt	350 x 12	350 x 12
Håltagning hålråd	24 st x 10mm	24 st x 10mm
Material	Plast	Plast
Färg	Vit	Vit

Invändig del -	87:-
Utvändig del -	38:-
Komplett del -	135:-



AL-dB - Ljuddämpande

En modernt designad ljudventil från Fresh. Strängpressad aluminium, steglös reglering plus filter.

Snabbfakta

Produkt	AL-dB 450/40	AL-dB 800/42
Kapacitet vid 10 Pa spalt	6,2 l/s	5,0 l/s
Kapacitet vid 10 Pa spalt	6,2 l/s	4,4 l/s
Ljudreduktion D n.e.w	40 dB	42 dB
Håltagning spalt	350 x 12	350 x 12
Håltagning hålråd	22 st x 12mm	22 st x 12mm
Material	Aluminium	Aluminium
Färg	Vit	Vit
	675:-	850:-



FL-dB (42dB ljudreduktion)

För placering i invändig fönstersmyg. Kan levereras måttbeställt till önskat mått.

offereras



Borrmall för håltagning

- | | |
|--|--------------|
| 1.) - Håldiameter Ø 8 mm/ 44 st borrhål | 320:- |
| 2.) - Håldiameter Ø 10 mm/ 36 st borrhål | 370:- |

Spiralborr 9526

Passar för borrarväng och bormaskin, ger helt raka hål.

- | | |
|--------------------------------------|--------------|
| (A) Ø 8mm (B) längd 230mm (C) 150mm | 104:- |
| (A) Ø 10mm (B) längd 230mm (C) 150mm | 115:- |

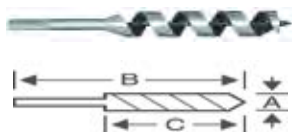

Spiralborr 9527 - (extra lång modell)

Passar för borrarväng och bormaskin, ger helt raka hål.

- | | |
|--------------------------------------|--------------|
| (A) Ø 8mm (B) längd 400mm (C) 300mm | 226:- |
| (A) Ø 10mm (B) längd 400mm (C) 300mm | 230:- |



Fein MultiMaster Top

Med Feins multimaskin kan man på ett professionellt sätt såga, slipa, skrapa, kapa, raspa, polera, skära och mycket mer. Maskinens oscillerande rörelse skapar obegränsade användningsmöjligheter. Fein MultiMaster har en steglös elektronisk varvtalsreglering, en ergonomisk design och en låg vikt.

Pris Multimaster Top paket: **3,900:-**



Nyhet! Snabbfäste på modell Top



Blad till FEIN Multimaster

För trä

E-Cut sågblad	Standard	35x50 mm	3-pack	440:-
E-Cut sågblad	Standard	65x50 mm	3-pack	480:-

För exakt sågning

E-Cut sågblad	Precision	35x50 mm	3-pack	540:-
E-Cut sågblad	Precision	65x50 mm	3-pack	580:-

Sågar det mesta

E-Cut sågblad	Universal	29x60 mm	3-pack	520:-
E-Cut sågblad	Universal	44x60 mm	3-pack	550

Tekniska data

Effekt	250 W
Svängningar	11 000 - 21 000 v/min
Kabellängd	5 m
Slipplatta hörnavstånd	80 mm
Verktysinfästning	QuickIN

För fler knivar se vår hemsida www.nordwind.se

FEIN SuperCut FSC 2.0

FEIN-maskiner med starka motorer på 400 W och 12-kantigt verktygsfäste, som överför kraften maximalt. Stort användningsområde inom ROT-arbeten, fogsanering, kakel, fönsterrenovering, golvläggning, bilrutedemontering mm.



Tekniska data:

Effekt 400W - Vikt 1,25kg - Pris: 6,300:-

Blad till FEIN SuperCut

E-Cut sågblad	Standard	32x78 mm	5-pack	760:-
E-Cut sågblad	Standard	42x78 mm	5-pack	800:-
E-Cut sågblad	Standard	35x50 mm	5-pack	840:-
E-Cut sågblad	Standard	65x50 mm	5-pack	900:-
E-Cut sågblad	Precision	35x50 mm	5-pack	1 100:-
E-Cut sågblad	Precision	45x50 mm	5-pack	1 100:-
E-Cut sågblad	Precision	55x50 mm	5-pack	1 120:-
E-Cut sågblad	Precision	65x50 mm	5-pack	1 120:-
E-Cut sågblad	Universal	28x60 mm	5-pack	1 100:-
E-Cut sågblad	Universal	44x60 mm	5-pack	1 100:-

E-CUTStandard-sågblad

Enkel tandning, för alla trä-, gips- och plastarbeten.

E-CUTPrecision-sågblad

Original japantandning i dubbla rader, för exakt snitt och rena snittkanter, exakt arbete även påfrihand.

E-CUTSågblad "Universal"

Med bimetalltandning, enkel, lämpar sig även för radier, hög skärhastighet, plåt (400 N/mm²) upptill cirka 2 mm, aluminiumprofiler, kopparrör, trä, gipsskivor och all sorts plast.

Fönster -Snickeriset

Pris 1,950:-



Kakelset - Pris 1,950:-



Glasset - Pris 1,950:-



För fler knivar se vår hemsida www.nordwind.se

Trälagningshjälpmedel



Trälagningsmassa Polysoft

Tvåkomponents trälagningsmassa Polysoft baserad på polyester. Lagar och fyller ut all slags trä, stål, sten, plas och cement. Blandas väl förslagsvis med doseringsapplikator. Är öppen och kan bearbetas i 20 min. Går bra att sandpappra efter 30 min.

1,5 kg

153 :-/st



Doseringsutrustning för trälagningsmassa

Doseringsapplikator för Trälagningsmassa Polysoft.

825 :-/st

Trälím - CosmoColl FL44

CosmoColl FL44 är ett 1-komp. trälím för fönster och allround bruk. D4-lím som uppnår D4-klass utan att man behöver tillsätta en härdare och är godkänt enl. IFT-riktlinjer för límning av träfönster. Det är ett fylltigt, högkvalitativt, extra vattentåligt trälím med lång brukstid av 6 mån. Lämpar sig för límning av fönster, köksinredning, bad- och duschinreden, skärbräden, vattenkar, möbler och mycket mera. Límmar både mjuka och hårda träslag. Certifierat av Rosenheim institutet för fönsterteknik där D4-kvaliten bekräftades

Förpackningar:

30kg hink

Tillbehör: Easy Pump för enkel tömning av 30kg hink

2 294:-

1 884:-



Trälím CosmoColl FL37

Vattenbaserat 1-Komp. D3 Lím för fönster och allround trälímning. Ett extra starkt och värmehållfast lím som lämpar sig för límning av fönster, köksinredning, bad- och duschinredning, möbler mm. Límmar både mjuka och hårda träslag. FL37 är godkänt enligt IFTs riktlinjer för límning av träfönster.

Förpackningar:

500 ml

145:-



Fuktkvotmätare BES Bollmann Easy

Fuktkvotmätare för trä och träbaserade material. Mäter snabbt och exakt (+-1%) och ger värdet på en lättavläst "termometerskala". Mätområde för trä 6 - 44%. Inbyggt funktionstest.

2 500:-



Bacho 300

En liten profssåg för sågning i många olika slags material såsom aluminium, plast, laminat och trä. En fintandad såg ger fina snitt vid ex. karmsågning. Tandspetshärdad.

197:-



Bahco Nobex - Geringstödd

För styrning av fogsvars vid kapning och gering. Fasta lägen för 45 och 90 grader. Graderad skala med låsratt för fixering i valfritt läge.

210:-



Kittborttagning

Wen - kitthacka

Wen H02 & H04 är kitthackor som lämpar sig bra vid kittborttagning på fönster. Slagen är korta och kraftfulla men inte stumma, vilket medför att du med full kraft kan avverka kitt utan att spräcka glaset. Hackorna har ett patenterat system för avvibrering.



Tekniska data	Wen H04	H02 - Större modell
Vikt	1,0 kg	2,0 kg
Ljudnivå:	76 dB	82 dB (A)
Luftbehov:	200 l/ min	290 l/m
Arbetstryck:	6-7 ATÖ	6-8 ATÖ
Slangdimension: min.	6 mm	8 mm
Pris:	3 800:-	4 600:-

Kittmejslar

3. Mejsel, hårdmetall - 15 mm	530:-
4. Mejsel, hårdmetall - 35 mm	750:-

Atlas Copco RVM 07B - kitthacka

Med pådragsventil och handtag som verkligen tål hårda tag för bästa livslängd. Renblåsningssystem med en enkel knapp för manövrering och en stadig ventilspindel som klarar tuff behandling. Lämpar sig bra till glasmästararbeten. Mycket god avvibrering.

Tekniska data:

Vikt:	1,9 kg	
Ljudnivå:	76 dB	
Luftbehov:	228 l/ min	
Arbetstryck:	6-7 ATÖ	
Slangdimension:	min 6.3. mm	7 100:-

Kittmejslar till Atlas Copco

1. Mejsel, hårdmetall - 20mm	575:-
2. Mejsel, hårdmetall - 35mm	775:-

Kittsåg

Med hjälp av stödrullar förs kittsågen mot glaset och sågar ett spår mellan kittet och trä. Kittet kan sedan brytas bort med ett kittjärn.

Hårdmetallklinga

8 500:-
950:-

IRT-010 Kittlampa

Löser upp kitt och färg utan att värma upp glaset. Arbetar på ett smalare område än Speedheater.

5 100:-

Speedheater

Löser upp kitt och färg på ett brett område. Arbetar med IR-teknik. För ytterliggare information se sidan 31.

4 000:-

Atlas Copco



Speedheater IR system standard



SH IR System Standard är en effektiv och smidig helhetslösning för både interiör och exteriör färgborttagning. Skrapverktyg och IR-värmare gör att du snabbt och effektivt kan lösgöra och ta bort färg från fönster och fasadytor.

Innehåller:

Speedheater IR - värmare, Modell 1100 - 04 , 220 - 240 V - 1100 Watt
 SH Profilskrapa, art.nr 4 - 0102. för profilerade fasader.
 SH Fjällpanelskrapa, art.nr 4 - 0104. För släta ytor.
 Stegkrokar, pulverlackerade, röd för vänster och grön för höger.
 SHS Instruktions DVD

4 750:-/st

Extra IR-rör 550 W

400:-/st

Profilskrapor

En rejäl skrapa i slagtålig plasthandtag. Levereras med en utav nedanstående profilblad.

240:-/st

Fjällpanel

För skrapning av fasader typ fjällpanel och andra släta ytor

160:-/st

Profilblad

För skrapning av profilerade fasader och grövre snickerier

160:-/st

Bumerangblad

För skrapning av fönsterbågar, spegeldörrar och trälistor m.m

160:-/st



Fönsterverktygskitt

Ett komplett kitt för färgborttagning på både, runt beslag samt för kittborttagning! Innehåller tre verktyg;

- **Kittstämjärn** "rulle" (lösgör kitt från fönsterbåge)
- **Kittskrapa** (för rensning av glas- och kittfals)
- **Bumerangskrapa** (för skarpning av fönsterbågar, finsnickerier och runt små profileringar)

560:-/st

För många andra lösningar med Speedheater systemet se vår hemsida www.nordwind.se

Modell 1100 twin
29,900 :-



Arm med väggfäste
2160:-



Arm professional: 15 500:-
vagn: 2800:-



Classic med arm + 2 st. skrapor
6 100:-



Färgborttagning

Metabo Lackfräs LF 724 S, 710 watt

En suverän maskin till arbete med karmar och karmstycken. Borttagning av färg och lack från alla plana trätytor. Lämpar sig även för bearbetning av obehandlat trä. Nästintill vibrationsfri konstruktion meför en bättre arbetsmiljö! Varvtal ca. 10 000 varv/min.

4 400:-

Reservstål

105:-

Makita bandslipmaskin 30 mm

Den välkända bandslipen nu med starkare motor, inställbar elektronisk hastighetskontroll och stös för utsug. Ineffekt 550W, Bandhastighet 200-1000 m/min.

3 300:-

Bacho skrapor

- | | |
|-----------------------------------|-------|
| 1. Hårdmetallskrapa Bacho - 25 mm | 210:- |
| 2. Hårdmetallskrapa Bacho - 50 mm | 225:- |
| 3. Hårdmetallskrapa Bacho - 65 mm | 320:- |

Reservskär till Bachoskrapa nummer 1-3

- | | |
|-------|-------|
| 25 mm | 110:- |
| 50 mm | 113:- |
| 65 mm | 130:- |

Profilskår till Bachoskrapa nr. 1 (25 mm)

Lämpar sig för att skrapa profiler på exempelvis lister och fönster.

- | | |
|-------------|-------|
| Droppformad | 110:- |
| Päronformad | 110:- |
| Rundformad | 110:- |

Varmluftpistol Steinel HL 1610 S (1600 W)

Prisvärd hetluftspistol med två olika värmelägen. Tack vare det dubbla överhettningsskyddet kan den användas stående, exempelvis på en fönsterbåge.

490:-

Arbetstemperatur: läge1-300, läge2-500 Luftmängdreglering: 2 lägen
Spänning: 230 V / 50 HZ Effekt: 1600 w Vikt: 700 g

Vinklat munstycke (till Renovglas)

95:-

Varmluftpistol Steine HG 2300 EM (2300 W)

Effektstark hetluftspistol för proffs. Steglös inställning av värmeflödet. Utbytbar värmeelement ger en nästintill oändlig livslängd.

2 550:-

Arbetstemperatur: 25-600 C Luftmängdreglering: steglös
Spänning: 230 V / 50 HZ Effekt: 2300 W Vikt: 850 g

Varmluftpistol Steinel HG 5000 E (3400 W)

En extremt kraftig hetluftspistol för effektiv uppvärmning av större ytor. Den kraftfulla motorn blåser upp till 800 liter varmluft per minut. Livslängd hela 20 000 timmar.

4 950:-

Arbetstemperatur: 25-600 C Luftmängdreglering: steglös
Spänning: 230 V / 50 HZ Effekt: 3400 w Vikt: 1190 g



3M™ Jupiter™ Batteridrivna turboenhet



Komplett batteridrivna Turbo friskluftsenhet som bärs runt midjan för ökad rörlighet.

Ingår:

- Filtertyp (A2P) +förfilter, med unika halvvarvs ansl.
- Anslutnings slang till visir HT-401 el. HT-402
- NiMH batterier inkl. intelligent batteriladdare
- Komplet med vadderat komfortbälte
- Elektronisk flödeskontroll ger säker nivå av ren luft
- Ljus- och ljudalarm för varning vid låg batterinivå och/eller lågt luftflöde
- Endast 3 utbytbara delar

Art: JP-RTU-1

9 460:-



Hörselskydd Optime II

Art: H520A-407-GQ

169:-

Visir till Jupiter turboenhet HT-401 & HT-402



- Visir med stort synfält. HT-401 (acetat) lämplig för sprutmålning, arbeten med glasfiber, eller andra arbeten där balansen mellan kemisk motståndskraft och krav på ögonskydd krävs. (SS-EN166:F) (med medium anslagsenergi).
- HT-402 (polykarbonat) lämplig för t.ex. slipning, eller andra arbeten där ögonskydd krävs (SS-EN166:B).
- Tillbehör: Huva som täcker hår och nacke.
- Visirskydd för bibehållen klar sikt.
- QRS koppling för användning med batteri.

Art: HT-401 402

1 320:-



Hörselskydd Peltro

Hörselskydd med FM radio och inbyggd ingång för mp3.
Art: HRXS7A-01

1 075:-

Halvmask 7523 halvmask



- Tillgänglig i 3 storlekar
- Mjukt silikonmaterial ger hög användarekomfort
- Patenterad "Cool Flow" utandningsventil underlättar evakuering av utandningsluften samt minskar värme och fuktupbyggnad.

Art: 7523 (S,M,L)

682:-



Gasfilter till halvmask 7523F

För organiska lösningsmedel.
Art: 6055 A2

130:-

Adningskydd - 4255F



- Underhållsfritt och enkelt. När genomslag av lukt känns är andningskyddet förbrukat och slängs, (ca:1 mån).
- 2 stora kolfilterelement minskar andningsmotståndet.
- Lågprofilsdesign för bättre synfält.
- Litet utandningsmotstånd och värmebildning i masken.
- Mycket lätt, mjukt och hudvänligt material.

Fakta om adningskydd - 4255F

För sprutmålning/lackering. Vid användning av många sorters lösningsmedel (Xylen, MEK, Toluol...)

Art: 4255F

275:-



3M 8822 Skyddar mot damm

Klassisk filtrerande halvmask. Centralt placerad CPC-ventil minskar värmebildning i masken. Max. föroren. nivå:10 x HGV partiklar
Art: 9322 FFP2
12st/fpk

33:-



3M 9322 Skyddar mot damm/rök

Denna nya generation av andnings-skydd ger mycket hög filtrering och komfort. Centralt placerad CPC-ventil minskar värmebildning i masken. Max. föroren. nivå:10 x HGV partiklar
Art: 9322 FFP2
12st/fpk

33:-

3M 2820F - 2821F - 2822F



Extremt lätta och bekväma med sportig och modern design. Reptåliga och Imbehandlade.

- Rökig /21: bra för mörkerseende.
- Gul /22: för bättre kontrast.

Art: 2720/21/22

66:-



Öronproppar Classic

Art: PP-01-002
250 st/fpk

473:-

Slippapper



Bandslippapper

Materialtyp	förp.	K40	K60	K80	K100	K120
Bosch bandputs Vario (40x305mm)	10st	7,80:-	7,50:-	7,30:-	13,50:-	16,50:-
Makita bandputs (30x533mm)	10st	7,80:-	7,50:-	7,30:-		
Makita glasslipband (K 80-400)	10st			7,50:-	7,50:-	7,50:-

Rektangelformat papper till:

Materialtyp	förp.	K40	K60	K80	K100	K120	K180
Festool RTS400, 80x130, 8 hål	50st	4,40:-	4,00:-	3,90:-	3,70:-	3,70:-	3,70:-

Trekantspapper

Materialtyp	förp.	K40	K60	K80	K100
Festool, 94x94x94, 6 hål	50st	4,10:-	3,50:-	3,30:-	3,20:-

Sliprondeller

Materialtyp	förp.	K40	K60	K80	K100	K120	K180
Kardborre 115 mm, 0 hål	50st	4,60:-	4,10:-	3,80:-	3,60:-	3,60:-	
Kardborre 125 mm, 8+1 hål	50st	6,00:-	5,60:-	5,20:-	4,90:-	4,90:-	4,90:-
Kardborre 125 mm, 8 hål	50st	6,00:-	5,60:-	5,20:-	4,90:-	4,90:-	4,90:-
Kardborre 150 mm, 8+1 hål	50st	7,10:-	6,40:-	5,80:-	5,60:-	5,60:-	5,60:-
Kardborre 150 mm, 8 hål	50st	7,10:-	6,40:-	5,80:-	5,60:-	5,60:-	5,60:-
Kardborre 225 mm, 0 hål (Flex)	50st	20,30:-	18,30:-	16,70:-	15,20:-	16,20:-	

Fiberrondell 115 - K24	4,80:-
Fiberrondell 115 - K36	4,70:-

Slipklossar

Materialtyp	förp.	K40	K60	K80	K100	K120	K180
Slipkloss 100 x 70 x 27 mm	1st		8,70:-		8,70:-		
Slipkloss 123 x 97 x 12 mm	1st		7,50:-		7,50:-		
Slippappersrulle 100 mm x 50 m	1st			495:-			

Diamantslipklossar

Art. nr.	
NO 50 079 12	230:-/st
NO 50 079 22	230:-/st
NO 50 079 36	230:-/st





Pris: 3 095:-

CLT Mini

Tekniska data: Effekt 400-1200 W
 Volymström max 2800 l/min
 Undertryck max 20000 Pa
 Filtersäcksvolym max. 10/7,5 l
 Mått (l x b x h) 440 x 340 x 420 mm
 Anslutningseffekt eluttag max. 2400 W



Pris: 3 360:-

CLT MIDI

Tekniska data: Effekt 400-1200 W
 Volymström max 2800 l/min
 Undertryck max 20000 Pa
 Filtersäcksvolym max. 15/12,5 l
 Mått (l x b x h) 440 x 340 x 470



Pris: 4 665:-

CLEANTEX CTL 26

Tekniska data: Effekt 350-1200 W
 Volymström max 3900 l/min
 Undertryck max 24000 Pa
 Filtersäcksvolym max. 26/24 l
 Mått (l x b x h) 630 x 365 x 540 mm



Dammsugarslangar 3,5 m

27 mm antistatisk sugslang med kopplingar	950:-
27 mm antistatisk slang med kopplingar och elkabel	1 260:-
36 mm antistatisk slang med svivelkoppling och anslutningsmuff	1 200:-

Dammsugarpåsar

Filtersäck 5st/förp. CT-Mini	135:-
Filtersäck 5st/förp. CT-Midi	195:-
Filtersäck 5st/förp. "Selfclean" FIS-CT 26	330:-

Tillbehör slipmaskiner



Rotex 90
 • Slipplatta fast fix - hård **265:-**



• Slipplatta trekant **220:-**
 3 modeller



Planslip
 • Slipplatta - RTS 400 **205:-**
 • Slipplatta - DTS 400 **235:-**



Rondellslipmaskin RAS 115
 • Slipplatta 115 mm **185:-**
 • Elastic-slipplatta 115mm **110:-**
 för anv. av fiberplattor
 • Fiberplatta 115 - **80:-**
 - Universal / M8



Rotex 125 & 150
 • Slipplatta Fast Fix 125 **325:-**
 • Slipplatta Fast Fix 150 **395:-**

För hela Festools sortiment se www.festool.se

För hela Festools sortiment se www.festool.se

Nyhet!



RO 90 DX FEQ-Plus

RO 90 DX FEQ-Plus - Slip- & polermaskin
Fyra maskiner i en för grovslipning, finslipning, deltaslipning och polering.

Effekt 400 W
Varvtal ROTEX-kurvbana 260-520 min
Varvtal excenterrörelse 3500-7000 min

4 000:-



Rotex 125 FEQ - Plus

1.Grovslipning 2.Finslipning 3.Polering.
Gör andra slip- och polermaskiner överflödiga.Smidig och väldigt lätthanterlig. Integrerat dammsug.

Effekt: 500 W Vikt: 1,6 kg

4 000:-



Rotex RO 150 FEQ-Plus

Minimerar anskaffningskostnaden - tre maskiner i en:
Grovslip- finslip- och polermaskin. Snabb omkoppling mellan grov- och finslip.Skonsamhet mot arbetsmaterialet tack vare inbyggd skivbroms.

Effekt: 500 W, Vikt: 2 kg

4 905:-



Planslip RTS 400 & Deltaslip DS400EQ

Lätt och ergonomiskt formgiven för enhandsmanövrering.
Steglöst inställbar reglerelektronik med konstant varvtal.
Kantskyddet mot skador sparar mycket tid och man slipper efterbearbetning när man slipar hörn och andra svåråtkomliga ställen. Dammsugaranslutning.

Effekt 200 W. Vikt 1,1 kg

2 600:-



RAS 115.04 E-Set

Liten med anpassat varvtal speciellt för bortslipning av färg. Ergonomiskt utformad med bekväm smal husdiameter, endast 58 mm. Snabbt byte av slipplattor med bara en knapptryckning. Integrerat dammsug.

Effekt: 500 W Vikt 1,6 kg

3 560:-



För hela Festools sortiment se www.festool.se



Kittfräs KF 5 EBQ-Plus

Proffset på fönsterrenovering

- Inga skador på grund av glassplitter, spik eller kittrester tack vare splitterskyddet av metall

Effekt: 1010 W
Tomgångsvarvtal: 10000-24000 min⁻¹
Snabbjustering av fräsdjup: 55 mm

6 805:-



Skruvdragare CXS Li 1,3 Set

- FastFix-system och CENTROTEC- snabbytessystem
- 12-steps vridmomentinställning och -frånkoppling för exakt skruvning
- Senaste litiumjontekniken för lång drifttid

Batterispänning: 10,8 V
Tomgångsvarvtal: 1:a/2:a växeln 0-400/0-1200 min⁻¹
Borrdiameter trä/stål: 12/8 mm

2 495:-



Sticksåg PS300EQ-Plus

Mycket effektiv, elektroniskt reglerbar och med tredubbel styrning av sågbladet ger exakta och vinkelräta snitt. Ineffekt 720W. Gering 0- 45o. Sågdjup i trä upp till 85mm beroende på sågblad. Dammutsug. Levereras med 2 st. sågblad och splitterskydd i Systainer.

Vikt: 2,2kg.

2 400:-



Elhyvel EHL65E

En kompakt enhandshyvel. Spiralstål med skärande snitt. 65mm hyvelbredd och snabbt stålbyte. Skärdjup 0-4mm och falsdjup max 23mm.

Vikt: 2,4 kg

2 460:-

Extra Hyvelstål

135:-



Sänksåg TS 55 EBQ-Plus-FS

FastFix för enkelt och snabbt sågklingsbyte och materialanpassat arbete

Fjädrande lagrad klyvkniv för obehindrade sänksnitt. Snabbroms för säkert och bekvämt arbete. Verktygslös spelinställning på styrskenan.

Effekt: 1200 W
Tomgångsvarvtal: 2000-5200 min⁻¹
Sågklingans diameter: 160 mm

4 560:-

Hjälpmedel för glasningsarbeten



Nordwind's arbetsbock

En hopfällbar stabil och stadig bock
Mjuka silikonlister som håller fast arbetsstycket du arbetar med.

Fakta

Mått: Höjd: 00 mm, Bredd: 800-1500 mm
Vikt: 11 kg

3 200:-/par



Nordwind's glasningsbock

En praktisk bock då du vill ställa ifrån dig, tvätta eller lagra glas. Stabil men ändå så smidig att den är lätt att bära med sig ute på byggarbetsplatsen. Perfekt även på verkstan, skapar flexibilitet och löser era eventuella platsbristproblem.

Fakta

Mått: Höjd: 1 160 mm, Bredd: 810 mm
Vikt: Ca. 15 kg

2 500:-



Bågupphängare - Komplet golvmodell

Ställ för upphängning av fönsterbågar. En flexibel lösning för dina fönstermålningsbehov. Ställningen kan stå i verkstan eller monteras ned och flyttas till tillfälliga arbetsplatser. Ställningen levereras med plats för 7 fönsterbågar. Kan kompletteras med fler stag/platser.

Fakta

Ytbehandling: förzinkad
Mått: Höjd: 2 100 mm, Bredd: 2 000 mm
Mått-ihopfälld: 1800 x 200 x 200 mm

6 700:-

Bågupphängare - Komplet väggmodell

Lika ram som ovan utan golvstag och kors.
Mått: Höjd: 1 500 mm, Bredd: 2 000 mm

4 500:-

Tillbehör

Extra stag för bågupphängning inkl 2 st. justerbara gångjärn hållare.
Golvmodellen går att komplettera med en extra sida.

435:-

Glaslyftare

Express

Kan hanteras av en person.
Roterande platta.
Justerbar höjd med vev upp till 2 440 mm.
Lätt att plocka isär och ta med sig.
Lyfter 100 kg med en man och 150 kg med två.
För att lyfta och transportera stora glasskivor.

Pris: 28 600:-

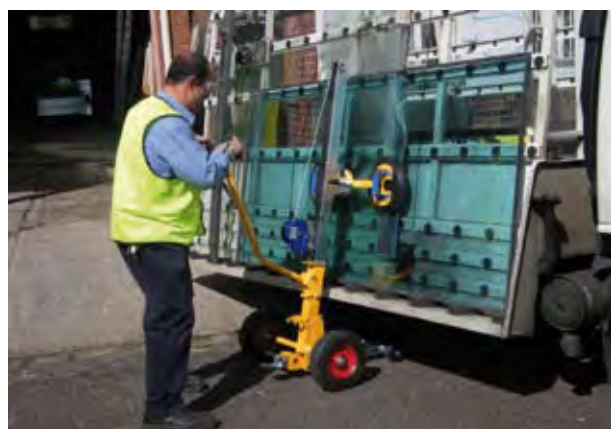

Nomad

För att lyfta och transportera stora glasskivor.
Lyfter upp till 300 kg

Pris: 57 600:-



Glasetrustning



Skärbord 2717

Tippbart universalskärbord. Automatiskt utfällbara påställningsklossar då bordet reses. Bordsskivan klädd med grön nålfiltsmatta. Bordets bakre ben har hjul. L: 2500mm x B: 1700mm x H: 900 mm

Manuellt skärbord: 13.482:-
3020 med lufftryck: 20.972:-



Glasskärbord

Ett bord i kraftig plywood klädd med hellimmad nålfilt. Praktisk och lätthanterlig. Mått är 1500 x 1500mm.

Pris för skiva utan bockar: 1.850:-
Pris per bock: 1.500 kr/st



Arbetsbord 1290

Tippbart - Bordet tippas med trycklyftscylinder. Arbetshöjden är justerbar för att ge bekväm arbetsställning. Ovansidan av bordet är filtklädd.

B: 900 mm x L: 1600 mm justerbar till 2000 mm Arbetshöjd: 820 mm justerbar upp till 950mm

Tryckluft: 15.200:-
Manuellt: 10.810:-



Rensbord 2090

Arbetsbord för reparationer. Fönsterbågen placeras på plastklädda rör. Vid rensning av innerbågen finns "ryggstöd" och låsanordning för att hålla bågen på plats. Rensbordet tillverkas också med pneumatisk låsning av fönsterbågen. L: 2000 mm x B: 900 mm x Höjd: 930 mm.

Rensbord 2090: 7.276:-
Rensbord 2095: 10.730:-



Minivagn

Liten smidig vagn passande på verkstad eller byggplats. Mitthjulen är av luft- gummihjul, vilket gör den lätttrullad. Längd 800 mm x Bredd 500 mm x Lasthöjd 780 mm x Totalhöjd 1120 mm x Lastbredd 170 mm - Max last 200 kg.

Pris: 4.800:-



Skrotback 0101

Denna skrotback passar under 2090 Längd 1400 mm x Bredd 800 mm Höjd 550 mm x Djup 400 mm

Pris: 4.601:-

Glasetrustning



Lagervagn 2080

Verkstads och lagervagn. L-underrede 1500mm x L-stödprofiler 2000 mm x Bredd 800 mm x Totalhöjd 1550 mm Lasthöjd 1200 mm x Lastbredd 220 mm. Max last: gummihjul 500 kg, nylon- 1600 kg.

Gummihjul: 6.848:-
Nylonhjul: 7.437:-



Lagervagn 1598

Denna vagn är av samma typ som 2080 men av något annan konstruktion och med andra mått. Bl.a fler profiler som glaset ställs på och stödprofilerna lika långa som underredet. Längd 1500 mm x Bredd 980 mm Totalhöjd 1500 mm x Lasthöjd 1150 mm Lastbredd 300 mm - Maxlast 1600 kg.

Pris: 7.330:-



Endcapvagn O178

Denna vagn är en gammal väl använd konstruktion som motsvarar dina krav på en bra Endcapvagn, med avskäravställning på baksidan. Hjulen är av rullgrad nylonhjulstyp. Längd 1700 mm x Bredd 700 mm Lasthöjd 1450 mm x Totalhöjd 1800 mm Lastbredd 350 mm - Max last 1600 kg.

Pris: 6.741:-



Lagersystem MINI

L=3105mm
B=2064 mm
H=2272mm
lastbredd per vagn 65mm
För max glasstorlek 2600 x 1800mm

Pris: 53.800:-



Blädderstativ 2000

Här lagras lätt och överskådligt alla typer av glas. "Bläddra" och drag fram. Bottenplattan är av plywood. Anläggning-sytorna är av fogband 10 x 5. Längd 2000 mm x Bredd i botten 800 mm x Bredd i överkant 930mm x Lasthöjd 1700 mm x Totalhöjd 1850 mm x Lastbredd 200 mm
Max last 1000 kg.

Med hjul: 7.918:-
Utan hjul: 6.281:-



Bilruestativ

Bilruestativ 8 och 21 Pinnars

8 pinnar: 695:-
21 pinnar: 4.848:-

Glastillbehör

Silberschnitt



SILBERSCHNITT 4000 oljglasskärare

Original TOPLIFE kvalité ger mycket god valuta för pengarna · mässingshandtag · brett skärhuvud · linjalavstånd 2.5 mm · skärvinkel 138°

Art. nr.	Kvantitet / pris per 1 St.	5 i en ask
NO 4000.0E	Singel pack 275,00/st	235:-/st

SILBERSCHNITT skärolja

Garanterar en mjuk och perfekt brytning · lågt ytmotstånd · tränger lätt ner i skäret · binder glaspartiklar, garanterar att hjulet löper lätt

Art. nr.	Beskrivning	Pris per 1 Fl.
NO 027	50 ml flaska	40:-
NO 026	1l	110:-

Glasskärått Hultafors - 1m

Ger ett lätt, snabbt och säkert anhåll för glasskärning

Art. nr. 100680 610:-

Glasvinkel utan stag - grå

Dessa vinklar tillverkade av högkvalitativt material har två blå plastglasstödd vilket gör glaskanten fullt synlig. Det ljusgrå materialet ger god kontrast mot den svarta skärbordsfilten. Vinklarna har bättre toleranser än det som krävs enligt DIN 7168 och ISO 286/VSM58400

Art. nr.	Längd	Pris
NO 032.5	80 cm · 37 cm	250:-
Finns även i	30 - 175 cm	

Glasvinkel med stag - svart

Dessa glasvinklar är tillverkade i ett stycke av högkvalitativt material. Det integrerade staget garanterar bästa precision.

Art. nr.	Längd	Pris
NO 036.1	175 cm · 50 cm	825:-

Hörnschablon

Med 2 sugkoppar för fixering · för radier från 10 till 70 mm
· att användas med glasskärare 2000.M, 2000.P eller 2000.S
· linjalavstånd 6 mm

Art. nr. NO 078.5 770:-



Glastillbehör



SILBERSCHNITT rundskärare

Hjul och rosett kan enkelt bytas, skärvinkel 130°

Art. nr.	Max ø	Pris
NO 511.0	60 cm	470:-
Finns även att beställa i	40 - 200 cm	

Stiftapparat Framemaster

Framemaster är en manuell stiftapparat med vändbart magasin för 10 mm (glazier's points) eller 16 mm (framer's points) stift. Ligger plant mot underlaget, ställbar slagstyrka genom justerskruv.

Art.nr.	Sort	Pris
No 37 011 00	Stiftpistol	950:-
No 37 011 10	Stift 10 mm - 5 000 st	210:-
No 37 011 10	Stift 16 mm - 3 000 st	200:-
Stift till pistol F-12	2000 st/ask	95:-

Stifthammare

Glasmästarhammare med runt slag 23 mm diameter

Art. nr. NW 80 011 00

290:-

Kröjseltång

200 mm lång · käftbredd 24 mm · svart lackerad · slipat huvud

Art. nr. NO 5008020

195:-

Kittknivar

Art.nr.

NO 80 010 01	normalbredd RO/1 25mm	110:-
NO 80 010 02	sparfals RO/2 17mm	110:-
NO 80 010 03	bred RO/3 34mm	110:-

Snedavbitare

Snedavbitare lämplig för glasstift mm.

Art. nr. NO 5164900

145:-

Glastjockmätare

Plast · mäter glastjocklekar från 2 till 25 mm såväl som distanslist (upp till 24 mm) på två-glas isolerrutor · fungerar via reflektioner i glasskivan

Art. nr. NO 5164900

80:-

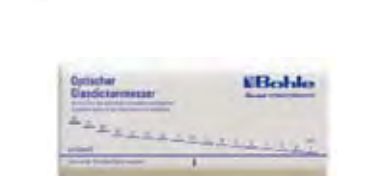

Glastillbehör



Veribor blue line suglyftare 1-sug

Handtaget medger att arbeta med en hand, snabbt och effektivt · testad av TÜV och certifierad med GS · även lämplig på böjda och strukturerade ytor · sugkopp: ø 120 mm

Art. nr.	Lyftkapacitet	Lyftriktning	
BO 600.0BL	30 kg	vertikalt	450:-



Veribor blue line suglyftare 2-sug tvärgående handtag

För alla typer av last · testad av TÜV · GS certifierad · utrustad med extra ringtätning (BO 602.02BL), även lämplig för lätt böjda och strukturytor · sugplatta: ø 120 mm

Art. nr.	Lyftkapacitet	Lyftriktning	
BO 602.0BL	70 kg	parallellt	470:-



Veribor blue line suglyftare 2-sug tvärgående handtag

Avsedd för material med jämna, lufttäta ytor såsom glas, plast, metall, belagt trä, marmor, etc. Reservsugplattor levereras komplett med, sugplatta, vipparm, sprint, fjäder och bricka. Sugplatta: ø 120mm. Certifierad av TÜV.

Art. nr.	Lyftkapacitet	Lyftriktning	
BO 603.0BL	100 kg	parallellt	580:-



Veribor 601 BL Suglyftare med handpump i väska

Den avrundade pumpkolven gör den snabb och bekväm att använda. Stor kapacitet genom sin bärkraft på 120 kg - med den välkända, dubbla säkerhetsfaktorn. Den höga kvalitet som Veribor 601 BL besitter, har bekräftats av den tyska provningsanstalten TÜV.

Art. nr.	Lyftkapacitet	Lyftriktning	
BO 601BL	120 kg	parallell	800:-



SLP. 1 Lyftare med 2 sugkoppar

Art. nr.	Lyftkapacitet	Lyftriktning	
	60 kg	parallell	250:-



SLP. 2 Lyftare med 1 sugkoppar

Art. nr.	Lyftkapacitet	Lyftriktning	
	20 kg	parallell	210:-

Glastillbehör



Klosshöjare

Plastlyftare med trähandtag

Art. nr.

BO 5165401

BO 5165400

95:-

45:-



Plastklossar

Förpackning / längd / bredd / tjocklek

100 st	100mm x 20mm	x 1-6mm
100 st	100mm x 24mm	x 1-6mm
100 st	100mm x 26mm	x 1-6mm
100 st	100mm x 30mm	x 1-6mm
100 st	100mm x 34mm	x 1-6mm
100 st	100mm x 40mm	x 1-6mm

Alla dimensioner lagerförs inte



Kevlar Power Grab KEVS

KEVLAR® skärresistent handske skyddsnivå 5 · med 20% mer Kevlar material · blå Latex beläggning på handflatan, ger ett utsökt grepp.

Art. nr.	Storlek	Pris
NO 5017502	9 / L	140:-
NO 5017501	10 / XL	140:-



Martor rakbladsskrapa

Kraftig rakbladsskrapa Martor

Art. nr. NO 160-1001

165:-



Allprovaren

Mäter om ytan på exempelvis energiglas är ledande.

Art. nr. NO 150-012

165:-



Rullmåttband med fönster

För invändiga mätningar · gult band · justerbar ändhake
· bandbredd 13 mm · längd 3 m

Art. nr. NO 150-0461

150:-

Glastillbehör - borra, slipa & såga



Pico Drill 100 bormasin

Denna portabla bormaskinen placeras direkt på glaset, en gummiring hindrar att den glider, integrerade sugkoppar garanterar ytterligare att den står säkert på glaset. Vattenkylning sker genom en ventil på sidan. Sänkning av borren sker mjukt genom precisionsmekanik med djupanslag. Maskinen levereras med integrerad jordfelbrytare och kan anslutas till vanligt jordat uttag.

Tekniska data

Elektrisk motor 1.15 kW · Borrhastighet steglöst ställbar från 500 - 1700 rpm · Borrdiameter upp till 100 mm med 1/2"-utvändig gänga · max. Borrdjup 20 mm · Anslutningsslang 2.5 m med Gardena snabbkoppling · Dimensioner (B x H x D) 260 x 460 x 280 mm · Vikt 12,5 kg

Art. nr.	Modell	
BO 79.200	Pico Drill	10 960:-
BO 79.200L	Pico Drill 100 L med LASER	12 600:-

Diamanthållborr - standardkvalitet 5 - 75 mm

För normal användning · utvändig gänga R 1/2", 20,5 mm (Continental) längd 75 mm, borkropp gjord av stål, borren skall skärpas före användning.

Teknisk data

Borrhastighet : 3-4 mm = 4000-5000 rpm 5-15 mm = 2000-3000 rpm -
16-25 mm = 1500-2000 rpm - 26-50 mm = 500-1500 rpm 51-100 mm = 300-800 rpm
Storlek på borrar finns från 3 mm -75 mm

Art.nr.	Storlek	
BO 5000438	5 mm	290:-
BO 5000475	75 mm	1 660:-

Sladdlös glas & kakelskärare 4191 DWD

Batteridrivna specialmaskin med diamantskiva för sågning i glas, kakel, klinkers etc. Klingan ger exakta och släta snittytor utan kantflisning. Påbyggd kylanordning med doseringsventil för vattenkylning av skärklingan. Möjlighet att snedkapa upp till 45 grader. Steglöst skärdjup upp till 24 mm. Medföljande sågplatta med graderad skala för enkel djupinställning.

Teknisk data

12V, 2,6 Ah Ni-MH högkapacitetsbatteri (laddtid ca 60 min), Varvtal 1000 varv/min, I X b X h 316x165x115 mm, vikt 2,1 kg, Laddare ingår

4 150:-

Makita bandslipmaskin 30 mm

För slipning av glaskanter, inställbar elektronisk hastighetskontroll och stös för utsug.

3 300:-

Teknisk data

Ineffekt 550W, Bandhastighet 200-1000 m/min.

Slipband K 80-400	7,40:-
Slipband - korkband	8,60:-

Diamantslipklossar

Art. nr.

NO 50 079 12 - Grovkornig	225:-
NO 50 079 22 - Medel	225:-
NO 50 079 36 - Fin	225:-

Glasningslister

Alu-Com och GL list-systemet går snabbt och lätt att montera både på nya som gamla fönster. Aluminiumglaslisterna är konstruerade med ett klicksystem och monteras utan spikar.

Vid bruten förpackning tillkommer en kapkostnad på 350 kr / gång på samtliga lister.

Alu-Com

Profil för karmbottenstycken

16x36

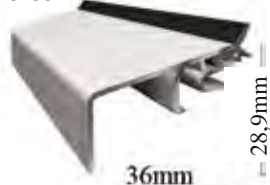

Falsmått: 27-32 mm
Frp: 30m
88,20:-/meter

16x30

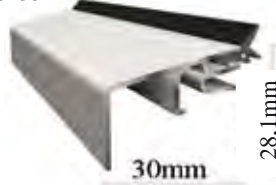

Falsmått: 22-26 mm
Frp: 30m
83,22:-/meter

16x23,5



Falsmått: 16-21 mm
Frp: 60m
76,34:-/meter

16x16

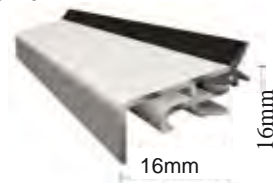

Falsmått: 16 mm
Frp: 30m
56,86:-/meter

Profil för över- & sidostycken



Falsmått: 16-21 mm
Frp: 30m
69,40:-/meter

13,5x16



Falsmått: 16 mm
Frp: 60m
55,60:-/meter

Klossar till Alu-Com profilen



Falsmått: 16-32 mm
Frp: 120 st.
2,50:-/st

Klossar till GL- profilen



Falsmått: 16-40 mm
Frp: 120 st.
2,30:-/st
3,50:-/st

GL-List

Profil för karmbottenstycken

GL 44



Falsmått: 40 mm
117,00:-/meter

GL 36



Falsmått: 27-35 mm
92,00:-/meter

GL 30



Falsmått: 22-26 mm
83,00:-/meter

GL 24

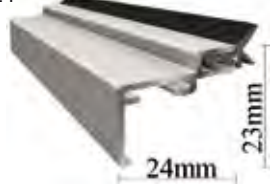

Falsmått: 16-21 mm
74,00:-/meter

Glasningslist i skummad pvc

Pvc profil för över- & sidostycken

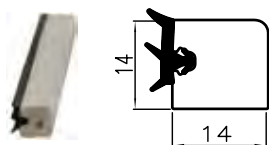

Falsmått: från 16mm
Hel förpackning /144m 24,40:-/meter
Delad förpackning 28,00:-/meter

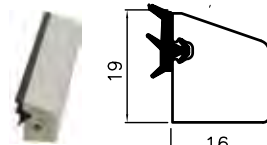

Falsmått: från 14mm
Hel förpackning /108m 24,80:-/meter
Delad förpackning 28,50:-/meter

Glasningslist i skummad pvc för sido- och överstycken. Lätt att stifta, spika och såga. Listen är försedd med en svart gummilist för tätning mot glaset. Levereras i 3 meters längder. Finns nu även som spröjs.

Glastyp	kr/m2
3 mm floatglas	166 kr
3 mm draget "kulturglas" (x)	215 kr
4 mm floatglas	174 kr
6 mm floatglas	246 kr
3 mm LE "K"-glas	420 kr
4 mm LE "K"-glas	272 kr
4 mm polerad LE-glas	318 kr
6 mm LE "K"-glas	462 kr
6 mm LE polerad LE-glas	524 kr
4 mm ornam. Crepi-Cotswold	310 kr
4 mm Sunergy sol+energi	458 kr
4 mm grå, brons float	290 kr
6 mm grå, brons float	432 kr
Lamellglas 3/0,38/3	588 kr
Lamellglas 3/0,76/3	732 kr
Lamellglas 4/0,38/4	676 kr
Lamellglas 4/0,76/4	850 kr
Lamellglas 4/0,38/4 + LE-glas	876 kr
Lamellglas 4/0,76/4 + LE-glas	1 020 kr
Lamellglas 4/0,76/4 Silence	986 kr
Lamellglas 6/0,76/4 Silence	1 008 kr
Lamellglas 6/0,76/4 Silence + LE	1 270 kr

Priser vid större objekt:

Leveranstid:

Leveransvilkor:

Betalningsvilkor:

Emballage:

Leveransbest:

Energiavgift:

Figurtillägg:

Vi lämnar gärna offert vid större beställningar.

2-4 veckor beroende på glastyp

Ordervärde över 35.000 kr fraktfritt.

30 dagar netto

På L-stativ av stål debitera efter 30 dagar. Vi bekostar returfrakten. Trälådor normalt 720 kr/st och trä L-pallar 1 380 kr/st.

ABM 07 med tillägg Planglas 2009.

Tillkommer med fn 1,98 kr/kg (1mm glas väger 2,5 kg/m²). Justeras var 3:e månad, beroende på oljeprisindex och kurs. Min ytdebitering: 0,40m²

30%

ISO GLAS-SYSTEMET

ISO-GLAS

Nordwinds ISO-glassystem är ett enkelt system för att bygga isolerglas. Snabbt, enkelt och prisvärt. Kostnaden är densamma som fabriksgjorda isolerkassetter men utan leveranstid.

Utrustning för montage av Iso-glas system:

Distanslist - aluminium	6-15mm
Hörn till distanslist	6-15mm
Torkmedelsgranulat	5 liter
Putsmedel	5 liter
Tryckluftsspruta - 600 ml	1 st.
IG-Silikon	600 ml
Värmluftspistol - 600 W	1 st.
Tryckverktyg	1 st.



För priser, se prislista Isolerglas & Renovglas!



Det färdiga resultatet med Iso-glas system ger ett isolerglas med traditionellt utseende.



Med Renovgas-utrustningen kan isolerglasets fyllas med argon- eller kryptongas och tillsammans med ett LE-glas ge ett mycket lågt U-värde.



Glaset är testad vid Statens provningsanstalt.

Fönsterisolering - Renovglas

Renovglas

Ett enkelt system för att energi och -ljudisolera befintliga fönster och skapa mervärde både för kund och entreprenör vid fönsterrenoveringar.

De som redan har ett visst fönsterkunnande lär sig snabbt att göra ljudisolering och energibesparande treglasfönster av vanliga tvåglasfönster. På mindre än 30 min monterar du Renovglas med en minimal störning för de boende.



Bullertestad



Täthetsprovad



Åldringstestad

Tredubbelt testad vid SP, Statens Provningsanstalt och forskningsinstitut i Borås. Visar bla att den håller tätt i 230 år.

Efter montage är rutan luft- fukt- och dammtät. Kallstrålning, kallras och golvdrag har helt försvunnit. Störande buller har minskat och det blir en behagligare inomhusmiljö

DATA

Värmeisolering	$W/(m^2 K)$	Ljudisolering	dB RW
U-värdet i gamla tvåglasfönster	3,0	Ljudreduktion i gamla tvåglasfönster	25
U-värde i Renovglas inkl. floatglas	1,8	Renovglas med 4mm glas inkl. ljudtätning	37
U-värde i Renovglas inkl. energiglas	1,3	Renovglas med 6mm glas inkl. ljudtätning	40
U-värde i Renovglas inkl. energiglas + argongasfyllning	1,1	Renovglas med 6mm L-glas inkl. ljudtätning	42
		Montage av RenovBell	45

Gasutrustning

RENOVGAS

Renovgas

En gasfyllningsapparat för isolerglastillverkning som passar i såväl stationära som mobila sammanhang. Hela utrustningen är inbyggd i en stötskyddande väska för bekväm hantering och en säker transporter.

Helautomatisk- endast en knapptyckning för att starta och automatisk avstängning vid rätt fyllnadsgrad. Mäter fyllnadsgrad kontinuerligt och visar fortlöpande uppnådd nivå.

Fakta

Kan användas för de flesta normala gaser Argon, Krypton etc. I de flesta fall används Argon.

Fyllnadsgrad: 85-95%

Påfyllningshastighet: 5 - 10 liter/minut

Vikt: 4,5 kg

Noggrannhet: +/- 0,5%

Mått: 460 x 330 x 170 mm

Priser Renovgas

Renovgas - gaspåfyllningsutrustning
Regulator för gastub inkl. slang
Hyra-Renovgas, exkl. gas och flaska

25 600:-

1 250:-

870 kr/vecka



Varför gas

Genom att fylla utrymmet mellan glasen med en inert ädelgas som Argon eller Krypton förbättras U-värdet 0,2 - 0,4 enheter.

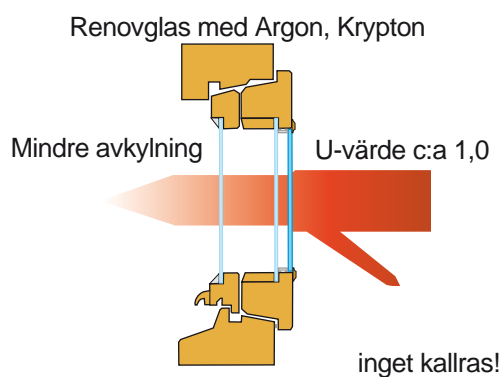
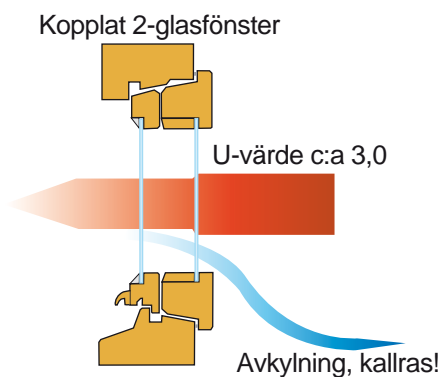

Tillbehör Isolerglas & Renovglas

Distanslist

Dubbelsidig butylerad aluminiumlist med releasepapper, för tillverkning av isolerglas och Renovglas.

Längd 4m. Profilhöjd 6,5mm - Vitlackad eller aluminium.

Profil	Förp.	Alu	- Vit
Distanslist 6 mm aluminiumprofil	200m	19,70:-/m	22,20:-/m
Distanslist 9 mm aluminiumprofil	200m	20,95:-/m	23,40:-/m
Distanslist 12 mm aluminiumprofil	160m	22,20:-/m	24,65:-/m
Distanslist 15 mm aluminiumprofil	128m	23,40:-/m	25,90:-/m
Distanslist 6 mm aluminiumprofil	400m	16,00:-/m	18,50:-/m
Distanslist 9 mm aluminiumprofil	400m	17,25:-/m	19,70:-/m
Distanslist 12 mm aluminiumprofil	400m	18,50:-/m	20,95:-/m
Distanslist 15 mm aluminiumprofil	300m	19,70:-/m	22,20:-/m

Distanslist Blandlåda:

(6 mm - 32 m) + (9 mm - 56 m)	3 400:-
(12 mm - 60 m) + (15 mm - 32 m)	3 800:-

Hörn d n a l b / 5 1 . / t2s 10/ 9 / 2 6 590:- /krt

Dekorlist

Vit dekorlist - allmoge, funkis / Löpmeterpris	17,00:-/m
Omålad dekorlist - allmoge, funkis / Löpmeterpris	12,00:-/m

Bredd 21 mm - Höjd 8 mm

IG - Silikon

Till Renovglas & isolerglastillverkning.
En snabbhärdande fogmassa som blir hård efter härdning.

(12 X 600 ml - svart) 88:-/korv

Tillbehör Isolerglas & Renovglas



Torkpapper

Luddfritt papper vid isolerglastillverkning 5.0 kg **690:-/rulle**

Golvställ för torkpapper **330:-/st**

Spartork, vit torkpapper (2 rullar) **398:-/par**

Fönstertvättare Skwiss svamp & puttsmedel

Glasputsmedel 5 liter **320:-**

Tvättsvamp skrapa - skwiss **95:-**

Fönstertorkare Skwiss 25 cm **45:-**

Fönstertorkare Skwiss 35 cm **50:-**

Extra gummiblاد 35 cm **21:-**

Rakbladsskrapa Personna

Rakbladsskrapa personna **33:-**

Blad för Personna 100 st **110:-**

Rakbladsskrapa Triumph MK2 **210:-**

Blad för Triumph MK2 / 25 st. **200:-**

Torkmedelsgranulat PS 555

Torkmedelsgranulat PS 555 - 1,0 liter **80:-**

Torkmedelsgranulat PS 555 - 5,0 liter **399:-**

Tryckverktyg för sammanfogning av isolerglas.

För ihoppresning av glas vid isolerglastillverkning **135:-**

Klossar av trä för klossning av isolerrutor

Röd 30x4x2 1000st **95:-/ask**

Grön 30x4x3 1000st **105:-/ask**

Kurs i Renovglas

Renovglas

Utbildningen innefattar en intensiv dag hos oss där du/ni ökar er teoretiska och praktiska kunskaper om montage av Renovglas, konstruktioner, problem och åtgärder. Teoretiska förkunskaper ges till den praktiska delen. En stor del av dagen ägnas åt praktik, och för arbetsledningen, information om dataprogram och marknadsföring.



Utbildningen

Endagarskurs i Renovglas, 1 till 2 personer	5 150:-/delt.
Endagars kurs i Renovglas, > 2 personer	4 950:-/delt.

Dataprogram

Ett av oss utvecklat specialprogram (Windowsbaserat) för kalkylering av arbetsgång, materialförbrukning, offertpriser, täckningsbidrag och mycket mer. Programmet är enkelt att använda och ger både kaplistor, inköpslistor och tidsramar. Offertförlaga och beräkning av energibesparing ingår, liksom tekniska lösningar för olika glastyper.

3 800:-

Provfönster

För att underlätta införsäljningen och på enklaste sätt göra klart för kunden vad vi erbjuder, har vi tillverkat provfönster, d.v.s. ett hörn av en båge av kopplat två-glasfönster med påmonterat Renovglas. Lätt att visa, lätt att förstå och lätt att bära!

985:-

Startpaket

Startpaket med de viktigaste verktygen.

Offert

Kurs i fönsterrenovering

Grundkurs i fönsterrenovering

Utbilda dig i fönsterrenovering!
1 och 2 dagars kurs i fönsterrenovering.
I kursen går vi igenom krav för att förbättra
och åtgärda äldre träfönster. Kursen ger
behörighet till Auktoriserat fönsterunderhåll.



Auktorisationsnämnden för fönsterunderhåll

Utbildning

1 dagars teorikurs i fönsterrenovering.
2 dagars kurs i fönsterrenovering - teori + praktik.
Kalkylprogram för - RenovQs System.
Kalkylprogram för Auktoriserat fönsterunderhåll
- kontakta Auktoriserat fönsterunderhåll.

4 350:-/delt.
6 350:-/delt.
3 250:-

NORDWIND AB

Nu vill vi också ha dig som kund!

Kontakta oss så ska vi erbjuda dig ett bra samarbetsavtal och allt vårt kunnande inom området.

För vidare information : www.nordwind.se

Order & logistik:
Martin Jonsson

Försäljning & order:
Johan Hagman

Vd & försäljning
Per Båth

Administration:
Agneta Mignell

Lager :
Patrik Ramstedt

Produktion:
Mats, Jafar, Piotre, Byzek

 **NORDWIND AB**

Verkstadsgatan 8
753 23 Uppsala

Tel: 018-12 11 32

Fax: 018-12 1133

Email: nordwind@telia.com
Hemsida: www.nordwind.se